

**Миниэлектростанция EX12D,
EX12D и EX10D
Руководство по эксплуатации**

Благодарим за то, что вы приобрели миниэлектростанцию компании Honda. В данном руководстве содержатся сведения о правильной эксплуатации и уходе за миниэлектростанциями моделей EX12D, EX12D и EX10D.

Все сведения в данном "Руководстве" соответствуют состоянию выпускаемой продукции на дату подписания документа в печать.

На иллюстрациях данного "Руководства по эксплуатации" показана версия F миниэлектростанции.

Компания Honda Motor Co. Ltd. оставляет за собой право в любое время вносить изменения в конструкцию или комплектацию изделий без предварительного уведомления или обязательств со своей стороны.

Данное "Руководство" не может быть перепечатано полностью либо частично без соответствующего одобрения.

Данное "Руководство" должно рассматриваться, как неотъемлемая часть миниэлектростанции, и передаваться следующему владельцу при ее продаже.

Перед началом эксплуатации миниэлектростанции убедитесь в том, что она отвечает требованиям соответствующего местного законодательства. Если у Вас имеются сомнения в том, что миниэлектростанция полностью отвечает требованиям законодательства, проконсультируйтесь у квалифицированного электрика, инспектора электрической компании или лицензированного поставщика.

При прочтении данного "Руководства" следует обращать особое внимание на разделы, которые предваряются предостережением следующего порядка.

▲ ПРЕДУПРЕЖДЕНИЕ Обозначает высокую вероятность серьезного травмирования или гибели людей в случае нарушения инструкций.

ВНИМАНИЕ: Обозначает вероятность травмирования людей либо повреждения оборудования в случае нарушения инструкций.

ПРИМЕЧАНИЕ: Обозначает дополнительные полезные сведения.

Конструкция миниэлектростанции Honda обеспечивает безопасность и надежность в эксплуатации при условии соблюдения всех инструкций изготовителя. Для обеспечения личной безопасности, безопасности окружающих людей и животных при эксплуатации миниэлектростанции вы должны тщательно соблюдать все меры безопасности.

▲ ПРЕДУПРЕЖДЕНИЕ Неосторожное или неправильное использование миниэлектростанции может привести к травмированию людей либо повреждению имущества. Внимательно прочтите и изучите данное "Руководство" перед тем, как приступить к эксплуатации миниэлектростанции.

Если у вас возникнут какие-либо затруднения или появятся вопросы по эксплуатации или обслуживанию миниэлектростанции, обратитесь к уполномоченному дилеру компании Honda.

- Приведенные в "Руководстве" иллюстрации могут не соответствовать некоторым вариантам исполнения миниэлектростанции.

СОДЕРЖАНИЕ

1. МЕРЫ БЕЗОПАСНОСТИ	4
2. РАСПОЛОЖЕНИЕ ПРЕДУПРЕЖДАЮЩИХ НАКЛЕЕК	7
Места расположения наклеек с указанием уровня шумности и маркировки CE	8
3. ОСНОВНЫЕ УЗЛЫ И ДЕТАЛИ МИНИЭЛЕКТРОСТАНЦИИ	9
4. ОРГАНЫ УПРАВЛЕНИЯ	12
Выключатель зажигания	12
Контрольная лампа (для некоторых исполнений)	12
Предохранитель цепи (за исключением версии C модели EX12D)	13
Предохранитель цепи переменного тока (за исключением версии C модели EX12D)	14
Предохранитель цепи (версии C модели EX12D)	15
Автоматический регулятор дроссельной заслонки (для некоторых исполнений)	15
Вольтметр (для некоторых исполнений)	16
Регулятор напряжения (для некоторых исполнений)	16
Амперметр (для некоторых исполнений)	17
Указатель уровня топлива	17
Счетчик мото-часов	18
Сигнализаторы	18
5. КОНТРОЛЬНЫЙ ОСМОТР МИНИЭЛЕКТРОСТАНЦИИ	21
Открывание и закрывание крышки для проведения технического обслуживания	21
Моторное масло	22
Топливо	23
Охлаждающая жидкость	25
Топливный фильтр	26
Аккумуляторная батарея	27
Сигнализаторы	28
6. ПУСК И ОСТАНОВКА ДВИГАТЕЛЯ	29
Обкатка	29
Пуск двигателя	29
Выключение двигателя	32
7. ЭКСПЛУАТАЦИЯ МИНИЭЛЕКТРОСТАНЦИИ	34
Подключение к бытовой электрической сети зданий	34
Потребители переменного тока	36
Как использовать розетку переменного тока	38

8. ТЕХНИЧЕСКОЕ ОБСЛУЖИВАНИЕ	41
Регламент технического обслуживания	42
Замена моторного масла в двигателе	43
Техническое обслуживание воздушного фильтра	44
Техническое обслуживание топливного фильтра	46
Техническое обслуживание аккумуляторной батареи	47
Замена плавкого предохранителя	49
9. ПЕРЕВОЗКА/ХРАНЕНИЕ	50
10. ВОЗМОЖНЫЕ НЕИСПРАВНОСТИ И СПОСОБЫ ИХ УСТРАНЕНИЯ	52
11. ТЕХНИЧЕСКИЕ ХАРАКТЕРИСТИКИ	53
12. ПУЛЬТ ДИСТАНЦИОННОГО УПРАВЛЕНИЯ	55
13. КОММУТАЦИОННАЯ СХЕМА	60
14. АДРЕСА ДИЛЕРОВ КОМПАНИИ HONDA	66

1. МЕРЫ БЕЗОПАСНОСТИ

⚠ ПРЕДУПРЕЖДЕНИЕ

Для обеспечения безопасной работы



- Конструкция миниэлектростанции Honda обеспечивает безопасность и надежность в эксплуатации при условии соблюдения всех инструкций изготовителя.

Внимательно прочтите и изучите данное "Руководство" перед тем, как приступать к эксплуатации миниэлектростанции. В противном случае возможно травмирование людей или повреждение оборудования.



- Отработавшие газы двигателя содержат токсичный оксид углерода. Запрещено использовать миниэлектростанцию в закрытых помещениях. Необходимо обеспечить достаточную вентиляцию помещения.

Необходимо соблюдать меры предосторожности при работе в проветриваемом помещении.



- Во время работы глушитель подвержен значительному нагреву, и остается горячим в течение некоторого времени после остановки двигателя.

Не дотрагивайтесь до горячего глушителя. Прежде чем оставить миниэлектростанцию на хранении в помещении, убедитесь, что двигатель остыл.

- Элементы выпускной системы двигателя подвержены нагреву во время работы двигателя, и имеют высокую температуру после остановки двигателя.

Во избежание получения ожогов необходимо следовать инструкциям предупреждающих наклеек.

⚠ ПРЕДУПРЕЖДЕНИЕ

Для обеспечения безопасной работы



- Бензин является легковоспламеняющимся веществом и при определенных условиях взрывоопасен. Заправку топливного бака следует производить при неработающем двигателе на открытом воздухе или в хорошо проветриваемых помещениях.
- Запрещено производить заправку топливного бака в непосредственной близости от сигарет, дымящихся предметов и открытого огня. Заправку топливного бака всегда проводите только в хорошо проветриваемых помещениях.
- В случае пролива топлива, его следует немедленно вытереть насухо.



- Монтаж электрической проводки для подвода резервной мощности должен осуществляться силами квалифицированного электрика. Схема электрической проводки должна отвечать требованиям соответствующего законодательства и правилам монтажа. Неправильное подключение может вызвать подачу тока с миниэлектростанции в электрическую сеть. Вследствие этого работники электрической компании могут получить удар током при работе с проводкой во время отключения электричества. При восстановлении подачи тока миниэлектростанция может взорваться, загореться или вызвать возгорание электрической проводки в здании.

▲ ПРЕДУПРЕЖДЕНИЕ

Для обеспечения безопасной работы

- Перед запуском двигателя обязательно проводите контрольный осмотр мини-электростанции в соответствии с процедурой, указанной на стр. 21. Выполнение этого условия может позволить Вам избежать несчастного случая или повреждения оборудования.
- Во время работы миниэлектростанция должна располагаться на расстоянии не менее одного метра от зданий или другого оборудования.
- Во время работы миниэлектростанция должна располагаться на горизонтальной поверхности.
При наклоне миниэлектростанции существует опасность утечки топлива.
- Отработавшие газы двигателя содержат токсичный оксид углерода. Запрещено использовать миниэлектростанцию в закрытых помещениях.
Необходимо обеспечить достаточную вентиляцию помещения.
- До начала использования миниэлектростанции тщательно изучите принцип работы всех органов управления и способы быстрого выключения. Не позволяйте никому пользоваться миниэлектростанцией без предварительного инструктажа.
- Не позволяйте детям и домашним животным приближаться к работающей мини-электростанции.
- При работе миниэлектростанции держитесь на достаточном расстоянии от его движущихся частей.
- Неправильная эксплуатация миниэлектростанции может стать причиной для удара током; не прикасайтесь к миниэлектростанции во время работы влажными руками.
- Запрещается эксплуатировать миниэлектростанцию под дождем либо снегом, или в условиях, когда существует опасность его намокания.
- Бензин является легковоспламеняющимся веществом и при определенных условиях взрывоопасен.
Заправку топливного бака следует производить при неработающем двигателе на открытом воздухе или в хорошо проветриваемых помещениях.
- Монтаж электрической проводки для подвода резервной мощности должен осуществляться силами квалифицированного электрика. Схема электрической проводки должна отвечать требованиям соответствующего законодательства и правилам монтажа. Вследствие этого работники электрической компании могут получить удар током при работе с проводкой во время отключения электричества. При восстановлении подачи тока миниэлектростанция может взорваться, загореться или вызвать возгорание электрической проводки в здании.

2. МЕСТА РАСПОЛОЖЕНИЯ ПРЕДУПРЕЖДАЮЩИХ НАКЛЕЕК

Версии G, B, F

Эти наклейки и ярлыки предупреждают вас о потенциальной опасности серьезного травмирования. Внимательно прочтите текст на наклейках, а также замечания и предупреждения, которые приведены в данном "Руководстве".

Если предупреждающие наклейки отклеиваются или текст на них стал трудночитаемым, обратитесь к официальному дилеру компании Honda для их замены.

ПРЕДУПРЕЖДЕНИЕ О ПОЖАРООПАСНОСТИ БЕНЗИНА



ПРОЧИТЕ
"РУКОВОДСТВО ПО
ЭКСПЛУАТАЦИИ"



ВЫСОКАЯ ТЕМПЕРАТУРА



ВЫПУСКНАЯ СИСТЕМА



ОСТОРОЖНО ПРИ
СОЕДИНЕНИИ

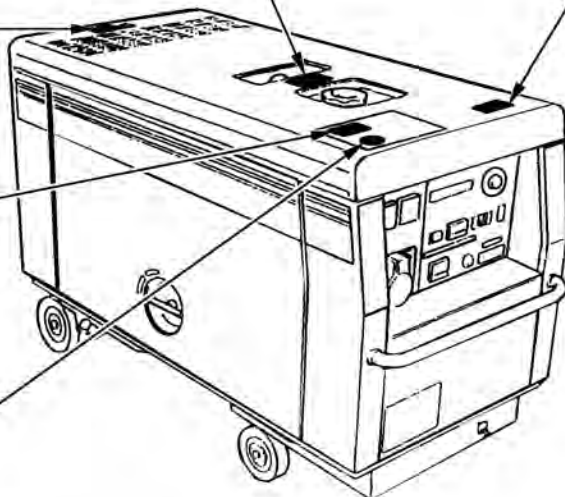

- Места расположения наклеек с указанием уровня шумности и маркировки CE

Только для версий В, F, G

НАКЛЕЙКА С УКАЗАНИЕМ УРОВНЯ ШУМНОСТИ



- CE МАРКИРОВКА

Наименование изготовителя и адрес

	Generating set		EXT 12D	
	ISO 8528		HONDA MOTOR CO, LTD. 2-1-1 Minami Aoyama Minato-ku Tokyo, Japan	
SINGLE PHASE		THREE PHASE		
Rated power COP	3.2kW X3	Rated power COP	12 kW	
Rated power factor	1.0	Rated power factor	0.8	
	230V		400V	
	13.9A x3		17.3A	
	50 Hz	Year of Mfg.	200	
Max.	40°C	Max.	1000m	Mass 355 Kg

Максимально допустимая для эксплуатации минизлектростанции температура воздуха
 Максимально допустимая для эксплуатации минизлектростанции высота над уровнем моря

← Масса

(Пример: CE МАРКИРОВКА МОДЕЛИ EXT12D)

3. ОСНОВНЫЕ УЗЛЫ И ДЕТАЛИ МИНИЭЛЕКТРОСТАНЦИИ

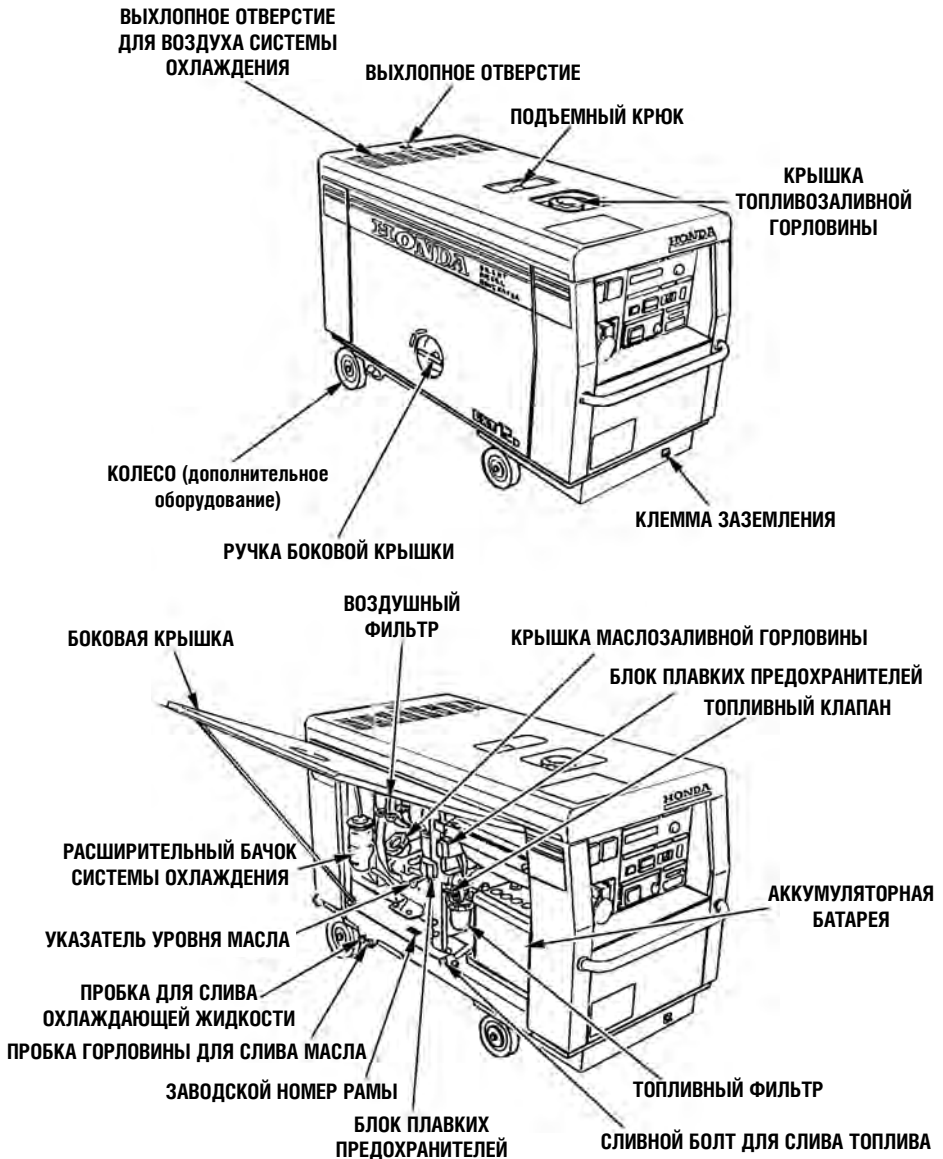

Впишите заводской номер рамы ниже в месте, выделенном чертой. Заводской номер рамы необходим при заказе запасных частей.

Заводской номер рамы: _____

Модель EXT12D (версии F, G)

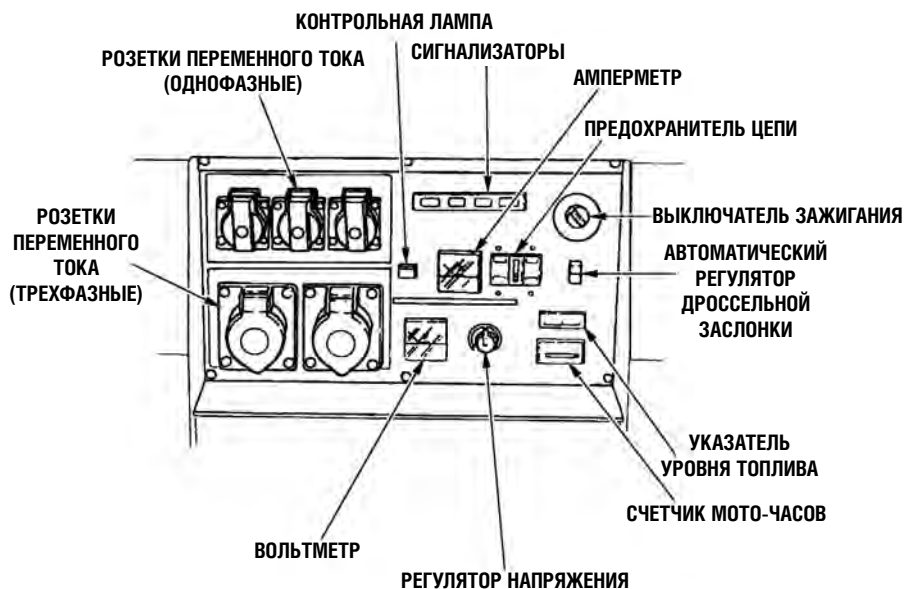

Модель EX10D (версия B)

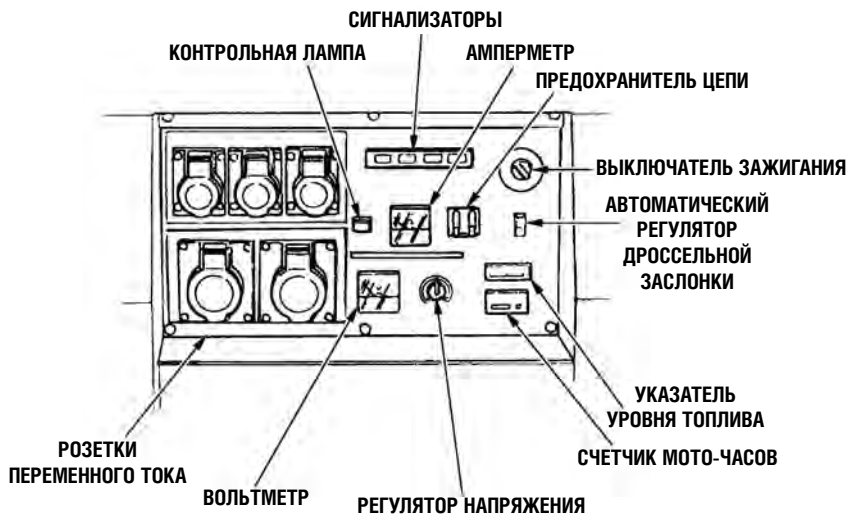

Модель EX12D (версия L)

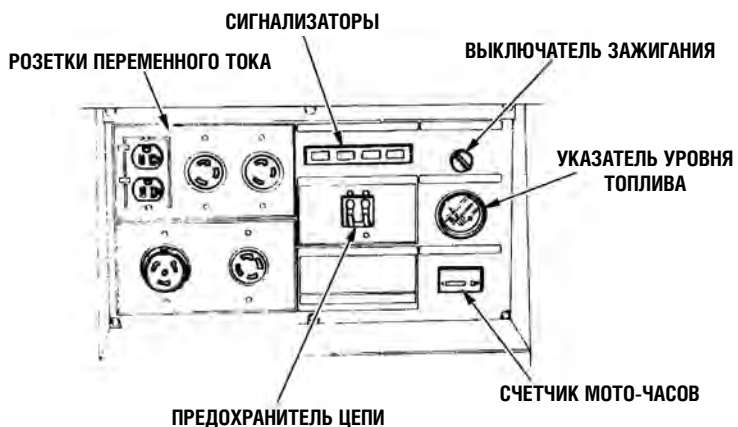

Модель EX12D (версия С)



4. ОРГАНЫ УПРАВЛЕНИЯ

Выключатель зажигания

Служит для пуска и остановки двигателя миниэлектростанции.

Положения ключа зажигания:

Положение "ЗАЖИГАНИЕ ВЫКЛЮЧЕНО": Служит для остановки двигателя. В этом положении ключ можно вынимать/вставлять.

Положение "ЗАЖИГАНИЕ ВКЛЮЧЕНО": Данное положение ключа используется для работы двигателя после пуска.

Положение "ПУСК ДВИГАТЕЛЯ": Данное положение ключа служит для пуска двигателя стартером. При поворачивании ключа зажигания в это положение, стартер будет вращаться. После запуска двигателя руку с ключа следует снять. Ключ зажигания автоматически вернется в положение ON (ЗАЖИГАНИЕ ВКЛЮЧЕНО).

ПРИМЕЧАНИЕ:

При неработающем двигателе выключатель зажигания должен находиться в положении OFF (ВЫКЛ). Если выключатель зажигания оставлен в положении ON (ВКЛ), загорится сигнализатор зарядки.



Контрольная лампа (для некоторых исполнений)

Включена, когда миниэлектростанция подает напряжение.

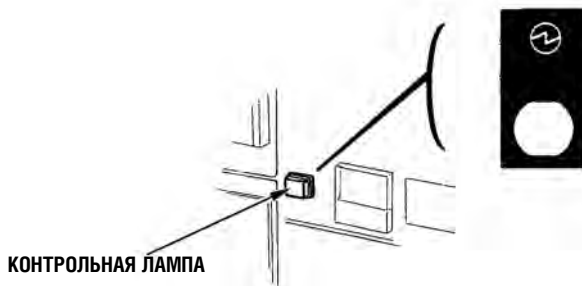

Предохранитель цепи (за исключением версии С модели EX12D)

Предохранитель автоматически переключится в положение OFF (ВЫКЛ), при отклонениях или перегрузке в цепи во время работы.

Перед переключением предохранителя в положение ON (ВКЛ), следует установить причину отклонений/перегрузки.

Версий F, G



Версии В и L

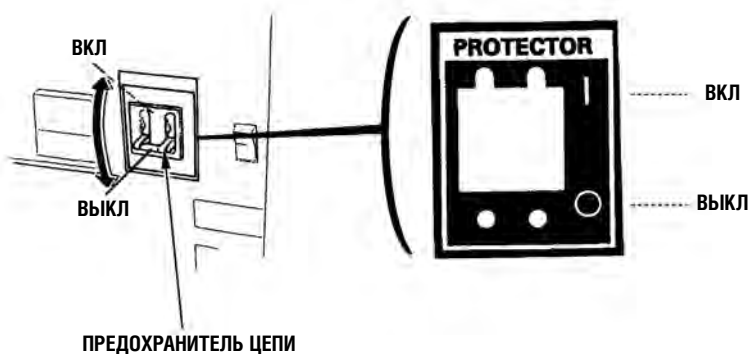

Предохранитель цепи переменного тока (версии С модели EX12D)

Защищает индивидуальные предохранители цепей, а также розетку на 42А 120/240 В. Предохранитель автоматически переключится в положение OFF (ВЫКЛ), при перегрузке в цепи во время работы либо неисправности подключенного потребителя тока. Если произошло срабатывание предохранителя, прежде, чем включить его, проверьте исправность потребителя тока и соответствие нагрузки генератора номинальной.

РОЗЕТКА НА 42А 120/240 В

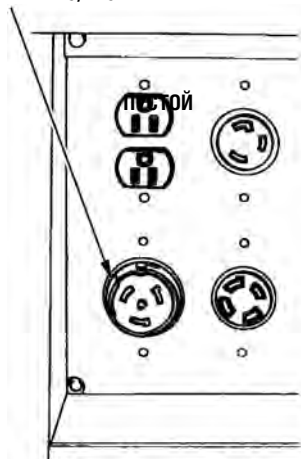

Предохранитель цепи переменного тока (для защиты потребителей тока)

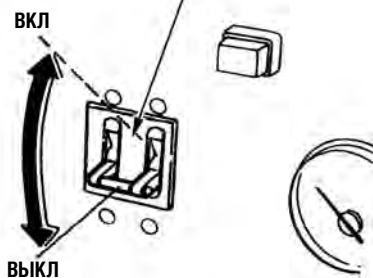

Предохранитель цепи (версия С модели EX12D)

Предохранитель автоматически переключится в положение OFF (ВЫКЛ), при перегрузке в цепи во время работы либо неисправности подключенного потребителя тока. Если произошло срабатывание предохранителя, прежде, чем включить его, проверьте исправность потребителя тока и соответствие нагрузки генератора номинальной.

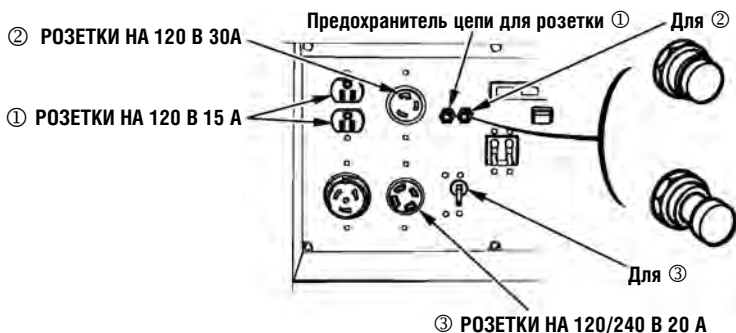

Автоматический регулятор дроссельной заслонки (для некоторых исполнений)

При уменьшении нагрузки снижает, а при росте нагрузки увеличивает обороты двигателя. Способствует снижению расхода топлива.

ВНИМАНИЕ:

(Только для версий F и G) При использовании левой розетки автоматический регулятор дроссельной заслонки не работает. Поверните регулятор в положение OFF (ВЫКЛ). Подключение нагрузки на малых оборотах двигателя миниэлектростанции может привести к выходу из строя миниэлектростанции либо подключенных к ней потребителей.

ВКЛ: Система включена.

ВЫКЛ: Система выключена.

АВТОМАТИЧЕСКИЙ РЕГУЛЯТОР ДРОССЕЛЬНОЙ ЗАСЛОНКИ



При подключении потребителя к этой розетке, система работать не будет.

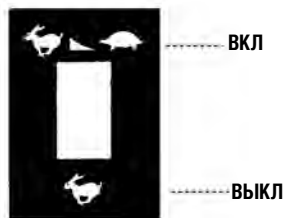
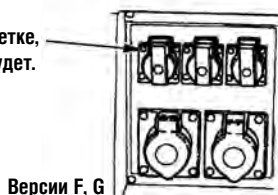

Вольтметр [для некоторых исполнений]

Показывает напряжение переменного тока, которое выдает миниэлектростанция.

При проверке напряжения необходимо выключить автоматический регулятор дроссельной заслонки.

ПРИМЕЧАНИЕ:

(Только для версий F, G) Вольтметр показывает напряжение только цепи трехфазного переменного тока.

ПОКАЗЫВАЕМОЕ НАПРЯЖЕНИЕ: **Версия В:** 230 В
 Версии F, G: 400 В

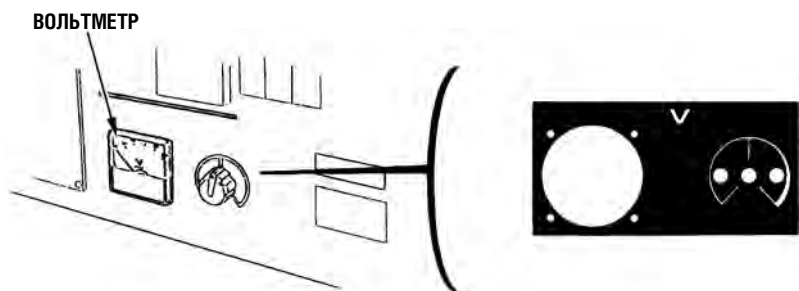

Регулятор напряжения (для некоторых исполнений)

Для регулирования напряжения миниэлектростанции.

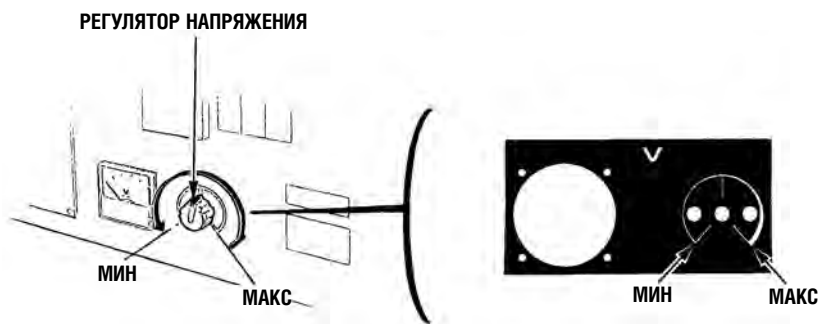

Амперметр [для некоторых исполнений]

Служит для измерения силы тока.

ПРИМЕЧАНИЕ:

(Только для версий F, G) Амперметр показывает силу тока только цепи трехфазного переменного тока.

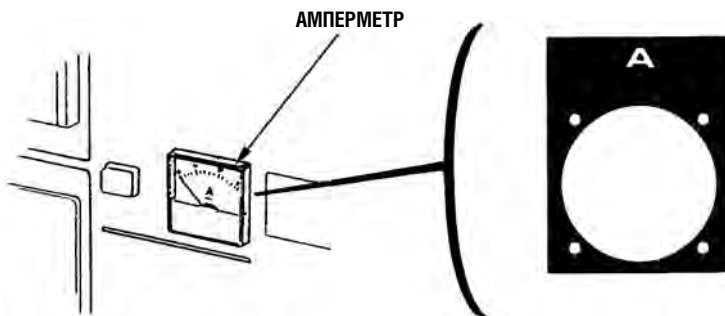

Указатель уровня топлива

При включенном в положение ON (ВКЛ) выключателе зажигания показывает уровень топлива в топливном баке. Если светодиод возле маркировки "Е" (Пустой) начнет мигать, либо стрелка указателя уровня топлива достигнет маркировки "Е" (только для модели EX12D), топливо следует залить.



Счетчик мото-часов

Служит для указания количества мото-часов, отработанных миниэлектростанцией.

Используйте его показания в качестве основания для соблюдения регламента технического обслуживания.

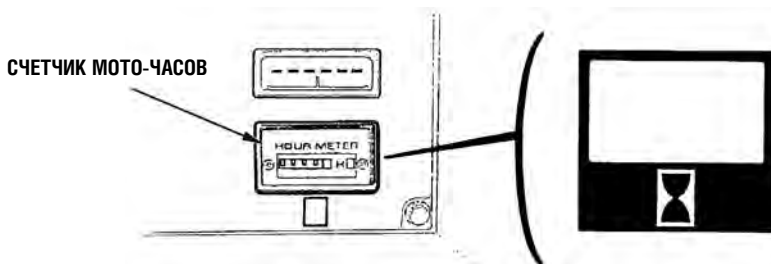

Сигнализаторы

Сигнализатор низкого давления масла

Включается при низком давлении масла в двигателе, либо при возникновении неисправности в системе смазки. При этом двигатель автоматически останавливается.

В случае срабатывания:

- Проверьте уровень моторного масла в двигателе. При низком уровне масла долейте масло рекомендованной марки (см. стр. 22).
- Если сигнализатор низкого давления масла не выключается при наличии достаточного количества моторного масла в двигателе, обратитесь к уполномоченному дилеру компании Honda.
- Для повторного запуска двигателя, установите выключатель зажигания в положение OFF (ВЫКЛ) и запустите двигатель согласно процедуре запуска.
- При низком уровне топлива в топливном баке, обороты двигателя без нагрузки будут снижаться. Это может привести к снижению давления масла и включению сигнализатора низкого давления масла. Залейте топливо.

СИГНАЛИЗАТОР НИЗКОГО ДАВЛЕНИЯ МАСЛА

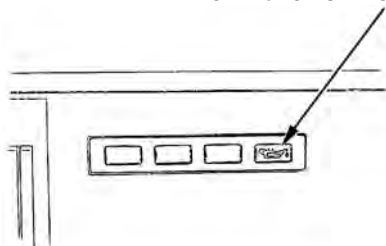

Сигнализатор температуры охлаждающей жидкости

Включается при чрезмерно высокой температуре охлаждающей жидкости. При этом двигатель автоматически останавливается.

В случае срабатывания; - *звонит*

- Проверьте уровень охлаждающей жидкости в двигателе. При низком уровне долейте охлаждающую жидкость в систему (см. стр. 25).
- В случае срабатывания сигнализатора и остановке двигателя, проверьте, свободно ли поступает воздух к воздуховодам, не забит ли радиатор, и не было ли перегрузки.
- Для повторного запуска двигателя, установите выключатель зажигания в положение OFF (ВЫКЛ), и запустите двигатель согласно процедуре запуска.
- При недостаточном количестве охлаждающей жидкости в системе, сигнализатор температуры охлаждающей жидкости может не работать.

СИГНАЛИЗАТОР ТЕМПЕРАТУРЫ
ОХЛАЖДАЮЩЕЙ ЖИДКОСТИ

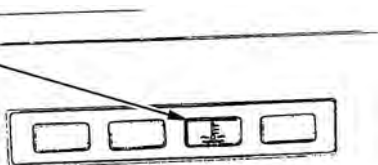

СИГНАЛИЗАТОР ОБЩЕЙ НЕИСПРАВНОСТИ МИНИЭЛЕКТРОСТАНЦИИ

Сигнализатор общей неисправности включается при неисправности миниэлектростанции либо перегрузке. Двигатель при этом останавливается. Немедленно остановите двигатель, отсоедините потребитель тока, и определите, является ли причиной отключения перегрузка миниэлектростанции или неисправность.

Если включается сигнализатор и двигатель останавливается:

1. Переключите предохранитель цепи переменного тока в положение OFF (ВЫКЛ).
2. Запустите двигатель.
3. Проверьте показания вольтметра.
 - Если напряжение нормальное, проверьте исправность потребителя тока.
 - Если напряжение не соответствует установленному, обратитесь к уполномоченному дилеру компании Honda.

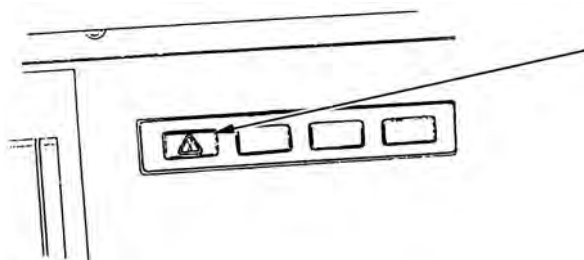

СИГНАЛИЗАТОР ОБЩЕЙ
НЕИСПРАВНОСТИ
МИНИЭЛЕКТРОСТАНЦИИ

Сигнализатор зарядки

При повороте выключателя зажигания в положение ON (ВКЛ), сигнализатор включится приблизительно на 4 секунды, указывая на то, что производится подогрев свечи накаливания.

Сигнализатор зарядки выключится и в случае, если выключатель зажигания будет повернут в положение START (СТАРТ) до истечения четырех секунд.

ПРИМЕЧАНИЕ:

- Сигнализатор зарядки включится спустя 15 секунд после остановки двигателя, если выключатель зажигания будет оставаться в положении ON (ВКЛ).
- Включение сигнализатора и остановка двигателя произойдут в следующих условиях:
 - При неполадках в системе зарядки аккумуляторной батареи.
 - При отсутствии подачи топлива.
 - При неполадках в двигателе.
- Если сигнализатор зарядки не выключается даже при наличии достаточного количества топлива, обратитесь к уполномоченному дилеру компании Honda.

СИГНАЛИЗАТОР ЗАРЯДКИ

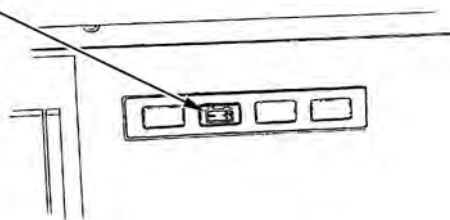

5. КОНТРОЛЬНЫЙ ОСМОТР МИНИЭЛЕКТРОСТАНЦИИ

Контрольный осмотр миниэлектростанции производится при выключенном двигателе на твердой горизонтальной поверхности. Перед проведением контрольного осмотра миниэлектростанции необходимо заблокировать колеса специальными стопорами.

Открытие и закрытие крышки для проведения технического обслуживания

• Чтобы открыть

1. Открутите болт с буртиком, расположенный в нижней части крышки.
2. Поверните ручку крышки в положение OPEN (ОТКРЫТО), и откройте крышку.
3. Вытяните стопор из гнезда держателя, и закрепите его для фиксации крышки в открытом положении.

• Чтобы закрыть

1. Немного приподнимите крышку.
2. Установите стопор в гнездо держателя на крышке, и медленно опустите крышку.
3. Поверните ручку крышки в положение CLOSED (ЗАКРЫТО) и замкните крышку.

ВНИМАНИЕ:

При работе миниэлектростанции крышка должна быть закрыта, в противном случае эффективность системы охлаждения снизится, и миниэлектростанция может выйти из строя.

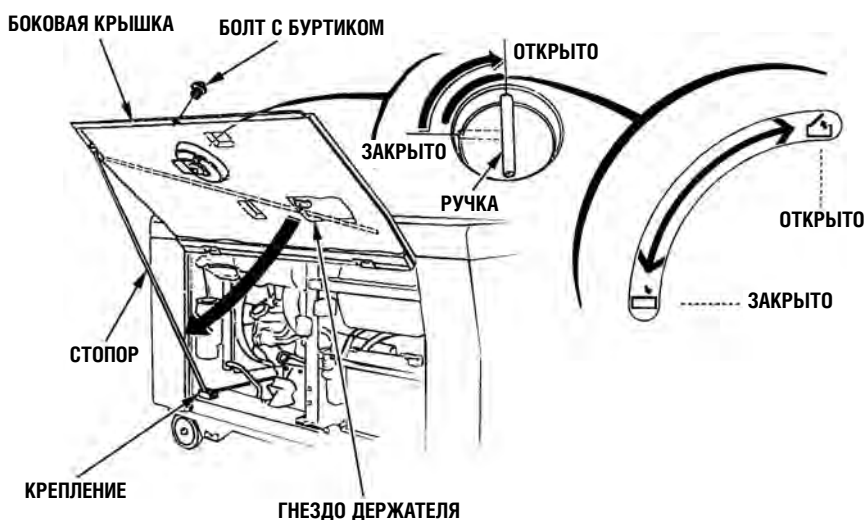

Моторное масло

ВНИМАНИЕ:

- Моторное масло в значительной степени влияет на эксплуатационные характеристики двигателя и является основным фактором, определяющим его ресурс.
- Контрольный осмотр двигателя проводится на горизонтальной поверхности, и при заглушенном двигателе.

Моторное масло для дизельных двигателей SAE 10W-30 отвечает стандартам автопроизводителей США, и соответствует группам CC/CD по классификации API.

Рекомендуется эксплуатировать двигатель на моторном масле с вязкостью SAE 10W-30, которое подходит для любой температуры окружающего воздуха. Вязкость моторного масла должна соответствовать средней температуре воздуха в вашем регионе.

1. Откройте боковую крышку.
2. Извлеките и насухо вытрите масляный щуп.
3. Вставьте масляный щуп в отверстие проверки уровня масла, как показано на рисунке.
4. Проверьте уровень масла по масляному щупу. Если уровень масла находится вблизи или ниже метки минимального уровня, снимите крышку маслозаливной горловины и долейте рекомендованное моторное масло до метки максимального уровня.

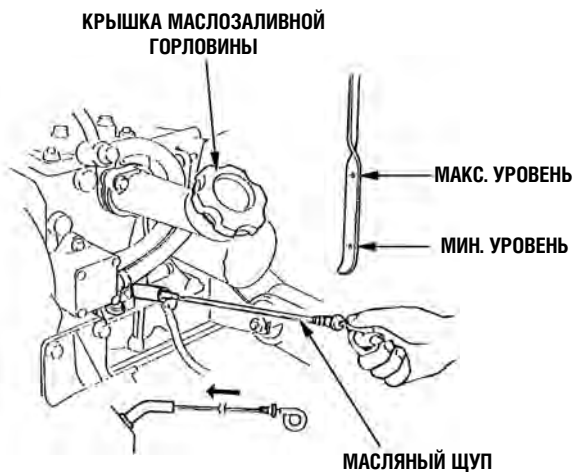
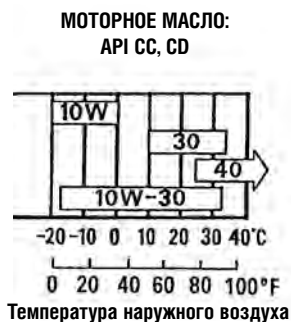

Топливо

Емкость топливного бака: 38 л

Поверните выключатель зажигания в положение ON (ВКЛ), и проверьте уровень топлива по показаниям указателя уровня топлива.

ПРИМЕЧАНИЕ:

Указатель не будет показывать уровень топлива, если выключатель зажигания находится в положении ON (ВКЛ) более, 15 секунд. Для проверки уровня топлива переведите выключатель зажигания в положение OFF (ВЫКЛ), затем верните в положение ON (ВКЛ) (за исключением модели EX12D).

При необходимости долейте топливо до максимального уровня. Запрещается превышать метку максимального уровня топлива.

Используйте дизельное топливо.

Запрещается использовать неочищенное дизельное топливо, либо топливо с примесями.

Не допускайте попадания в топливный бак грязи, пыли или воды.

После долива топлива плотно закрутите крышку топливозаливной горловины.

⚠ ПРЕДУПРЕЖДЕНИЕ

- Дизельное топливо является легковоспламеняющимся веществом и при определенных условиях взрывоопасно. Заправку топливного бака следует производить при неработающем двигателе на открытом воздухе или в хорошо проветриваемых помещениях. Запрещается курить или допускать открытое пламя и искрящие предметы в местах заправки топливом, а также в местах хранения емкостей с дизельным топливом.
- Запрещается превышать метку максимального уровня топлива, крышка топливозаливной горловины после долива топлива должна быть надежно затянута.
- Не допускайте пролива топлива при заправке. Пары топлива могут воспламениться. В случае пролива вытрите насухо брызги и подтеки топлива, прежде чем запускать двигатель.
- Используйте дизельное топливо. Запрещается использовать бензин, керосин или любые иные виды топлива.



За исключением модели EX12D

ПРИМЕЧАНИЕ:

- Для каждого сезона и температуры окружающего воздуха необходимо использовать дизельное топливо с соответствующими характеристиками. Применение летнего дизельного топлива в зимний период может вызвать замерзание топлива. При этом двигатель будет невозможно запустить. Применение зимнего дизельного топлива в летний период может привести к потере мощности. Запрещается использовать топливо, не соответствующее сезону.
- Как можно чаще доливайте топливо до максимального уровня, особенно в зимний период. В полупустом топливном баке высока вероятность конденсации влаги. Рекомендуется доливать топливо до максимального уровня после каждого использования миниэлектростанции.

Прокачка топливной системы (для пуска двигателя после его остановки в результате полной выработки топлива)

Миниэлектростанция оснащается системой автоматической прокачки топливной системы. Установите автоматический регулятор дроссельной заслонки в положение ON (ВКЛ), убедитесь, что топливо поступает в топливный фильтр, и запустите двигатель без нагрузки.

ПРИМЕЧАНИЕ:

При прокачке топливной системы из выхлопной трубы может выходить голубоватый газ. Не останавливайте двигатель, пока цвет отработавших газов не нормализуется, и пока обороты двигателя не стабилизируются.

Охлаждающая жидкость

1. Откройте боковую крышку (см. стр. 21).
2. Проверьте уровень охлаждающей жидкости в расширительном бачке, когда двигатель прогреется до рабочей температуры.
Если уровень охлаждающей жидкости находится на метке MIN, долейте охлаждающую жидкость до метки MAX максимального уровня.

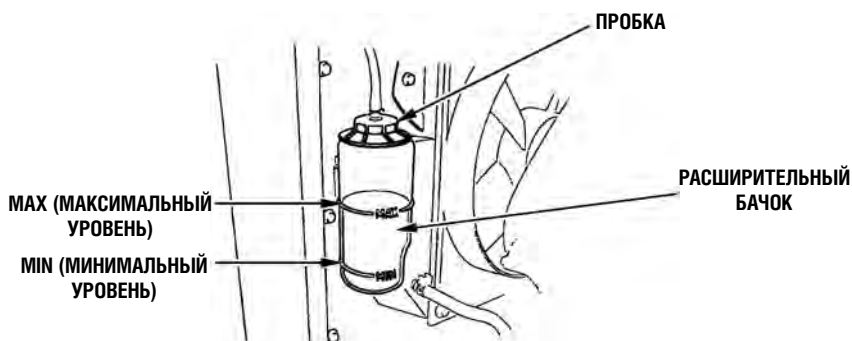

3. При отсутствии охлаждающей жидкости в расширительном бачке следует осмотреть систему на предмет утечки и в случае необходимости произвести ремонт системы. После этого следует долить охлаждающую жидкость в радиатор и расширительный бачок.

⚠ ПРЕДУПРЕЖДЕНИЕ

Запрещается откручивать пробку радиатора при горячем двигателе. Система находится под давлением, существует опасность серьезных ожогов.

После того как двигатель остынет, поверните пробку радиатора против часовой стрелки до упора. **ЗАПРЕЩАЕТСЯ ДАВИТЬ НА ПРОБКУ ПРИ ОТКРУЧИВАНИИ.** Справите излишек давления из системы, затем снимите крышку, нажав на нее и повернув дальше против часовой стрелки. Долейте в радиатор необходимое количество охлаждающей жидкости, затем вкрутите пробку. Убедитесь, что пробка надежно закручена. На холодном двигателе долейте охлаждающую жидкость в расширительный бачок до максимального уровня.



Рекомендации касательно охлаждающей жидкости

Используйте исключительно этиленгликолевый антифриз высокого качества, который специально предназначен для использования в двигателях, выполненных из алюминия. Разбавлять антифриз следует дистиллированной водой.

Смесь этиленгликолевого антифриза и дистиллированной воды в пропорции 50 на 50 пригодна для применения в большинстве случаев и обеспечивает надежную защиту системы от коррозии. Более высокое содержание антифриза приведет к снижению эффективности системы охлаждения, и должно применяться только в условиях особо низких температур. При концентрации антифриза менее 40% невозможно обеспечить достаточную защиту системы охлаждения от коррозии.

ВНИМАНИЕ:

Использование антифриза с неподобающими характеристиками, жесткой воды или соленой воды может вызвать коррозию двигателя и в результате сократить его ресурс.

Топливный фильтр

1. Откройте боковую крышку (см. стр. 21).
2. Осмотрите топливный фильтр на предмет наличия грязи, воды или отложений. При необходимости произведите его чистку (см. стр. 46).

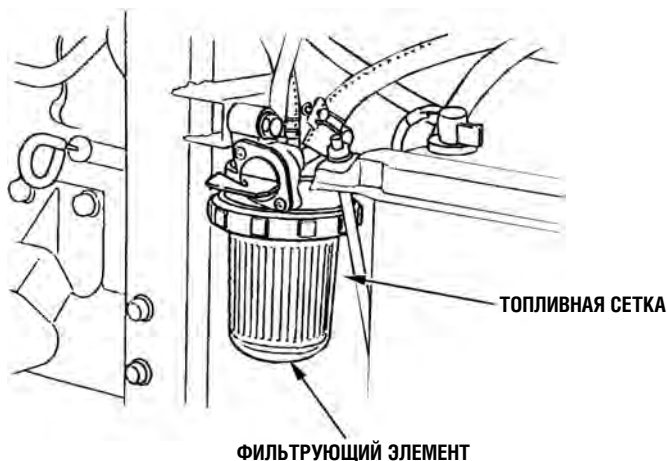

Аккумуляторная батарея

Уровень электролита должен находиться между метками минимума и максимума. Если уровень электролита упал до минимальной метки, открутите пробки заливных горловин аккумуляторной батареи и осторожно долейте дистиллированную воду до максимальной отметки (см. стр. 47).

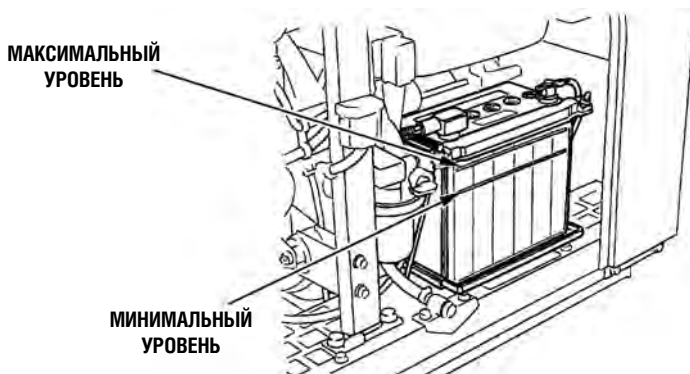

ПРЕДУПРЕЖДЕНИЕ

Аккумуляторные батареи выделяют взрывоопасные газы. Взрыв аккумуляторной батареи может привести к серьезным травмам или потере зрения. Необходимо обеспечивать эффективную вентиляцию помещения, в котором производится заряд аккумуляторных батарей.

• **ХИМИЧЕСКАЯ ОПАСНОСТЬ:** В состав электролита аккумуляторной батареи входит серная кислота. Попадание серной кислоты в глаза или на кожный покров (даже через одежду) может привести к тяжелым химическим ожогам. При обращении с электролитом надевайте щиток для лица и защитную одежду.

ЭКСТРЕННЫЕ ДЕЙСТВИЯ ПРИ ОЖОГЕ ЭЛЕКТРОЛИТОМ: Если электролит попал в глаза, тщательно промойте их теплой водой в течение не менее 15 минут и немедленно обратитесь за медицинской помощью.

• **ЯД:** Электролит является ядовитым веществом.

ЭКСТРЕННЫЕ ДЕЙСТВИЯ ПРИ ОТРАВЛЕНИИ ЭЛЕКТРОЛИТОМ:

- При попадании на наружный кожный покров: Тщательно промойте пораженное место водой.

- При попадании в пищевод и желудочно-кишечный тракт: Выпейте большое количество воды или молока.

- Затем выпейте молочка магнезии или растительного масла и немедленно обратитесь за медицинской помощью.

• **ХРАНИТЕ ЭЛЕКТРОЛИТ В МЕСТАХ, НЕДОСТУПНЫХ ДЛЯ ДЕТЕЙ.**

Сигнализаторы

Переведите выключатель зажигания в положение ON (ВКЛ), и проверьте, не включатся ли сигнализаторы.

После проверки переведите выключатель зажигания в положение OFF (ВЫКЛ).

Если ни один сигнализатор не включился, обратитесь к уполномоченному дилеру компании Honda.

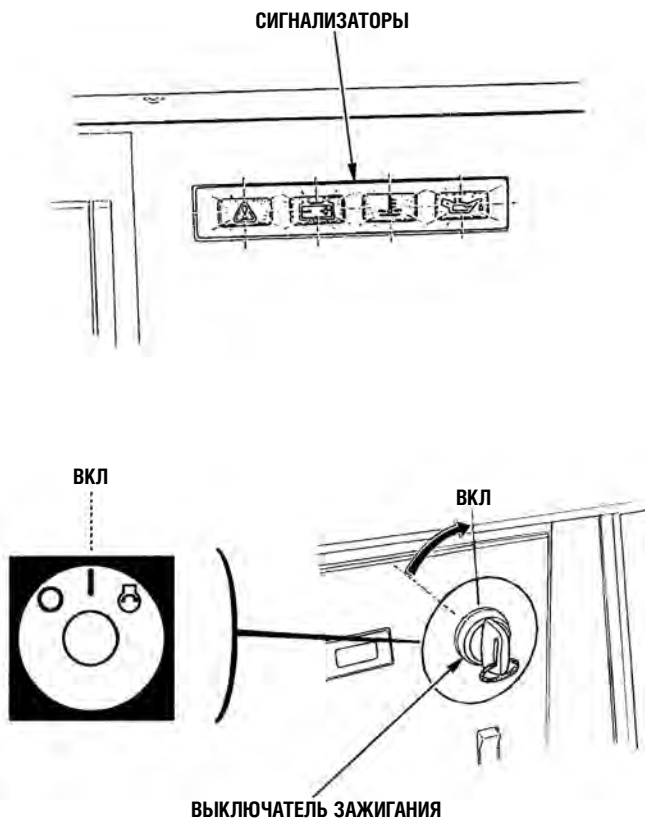

Обкатка (в течение первых 50 мото-часов)

Правильное проведение обкатки продлевает ресурс двигателя. В течение периода обкатки не эксплуатируйте двигатель на высоких оборотах.

Пуск двигателя

Перед запуском двигателя необходимо отсоединить все потребители тока от розеток переменного тока.

1. Откройте боковую крышку (см. стр. 21) и установите топливный клапан в положение ON (ВКЛ).

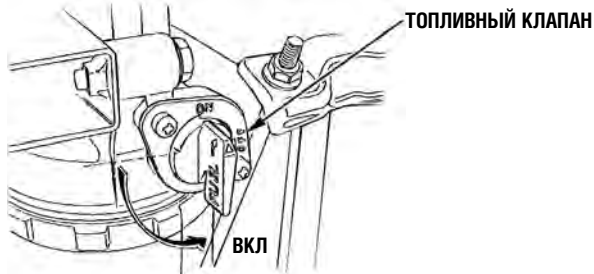

2. Закройте боковую крышку (см. стр. 21).
3. Выключите предохранитель цепи переменного тока.

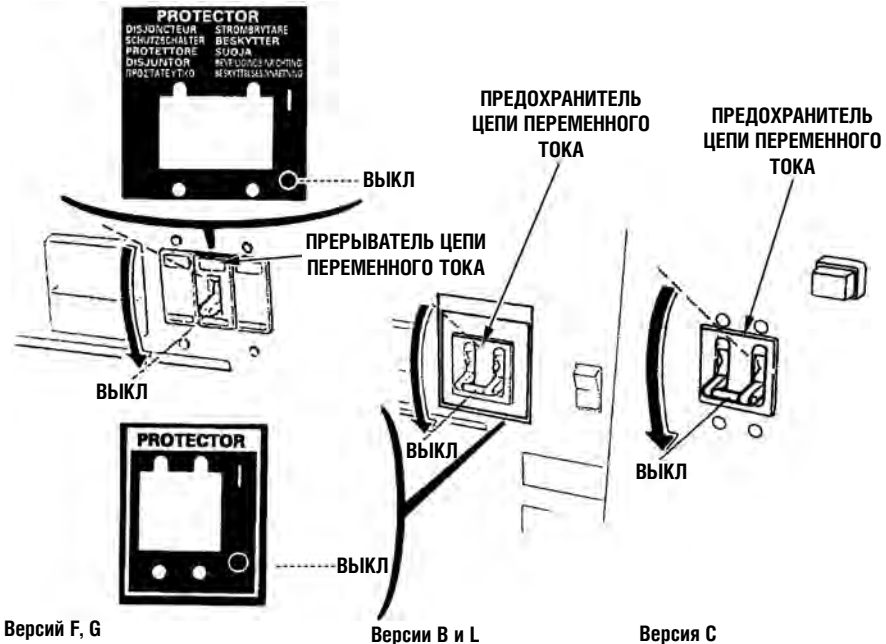

Версий F, G

Версии B и L

Версия C

4. Установите автоматический регулятор дроссельной заслонки в положение ON (ВКЛ) (для некоторых исполнений).

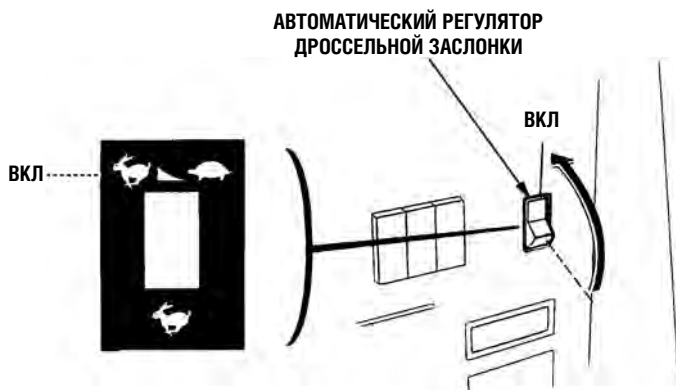

5. Вставьте ключ зажигания в замок выключателя зажигания, затем установите выключатель зажигания в положение ON (ВКЛ). Подождите, пока не погаснет сигнализатор заряда (около 4 секунд).

6. Переведите выключатель зажигания в положение START (ПУСК ДВИГАТЕЛЯ) и удерживайте его в этом положении до полного пуска двигателя.

ВНИМАНИЕ:

При пуске не используйте стартер более, чем 5 секунд. Если двигатель не запустился в течение 5 секунд, отпустите выключатель зажигания, и сделайте паузу не менее 10 секунд перед повторной попыткой запуска двигателя.

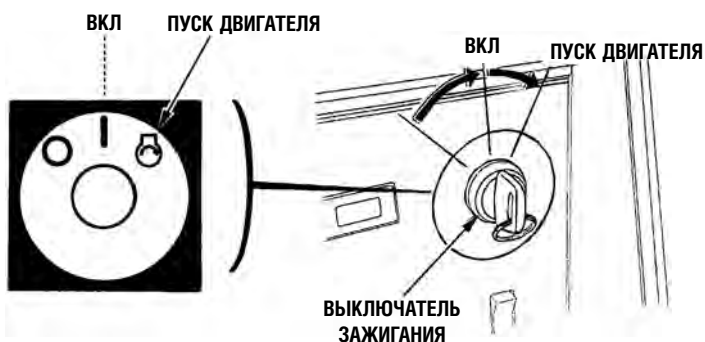

-
7. После запуска двигателя отпустите выключатель зажигания. Выключатель должен вернуться в положение ON (ВКЛ).
 8. После запуска двигателя включится контрольная лампа (только для некоторых комплектаций). Прогрейте двигатель в течение 2-3 минут.

ПРИМЕЧАНИЕ:

В процессе прогрева стабилизируются обороты двигателя, устраняются колебания напряжения, прогревается моторное масло, смазываются соответствующие детали, снижается трение, снижается вероятность заеданий.

Во время прогрева отработавшие газы могут принимать голубоватый оттенок. Это не является неисправностью.

9. Установите переключатель автоматической дроссельной заслонки в положение ON (ВКЛ) либо OFF (ВЫКЛ), в зависимости от рода выполняемых работ.

ПРИМЕЧАНИЕ:

При малых нагрузках (выходная мощность менее 350 Вт), система автоматического управления дроссельной заслонки может не работать. Даже при нагрузках выше 350 Вт система может работать некорректно. В этом случае установите переключатель системы в положение OFF (ВЫКЛ).

Остановка двигателя

- В экстренном случае:

Установите выключатель зажигания в положение OFF (ВЫКЛ).

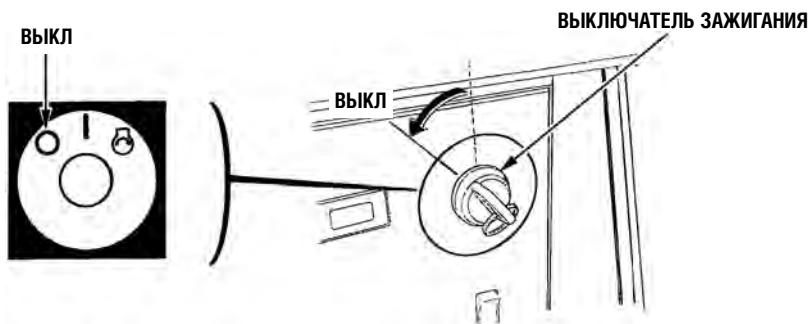

- Выключение двигателя в штатном режиме:

1. Выключите потребитель тока.
2. Выключите предохранитель цепи переменного тока.

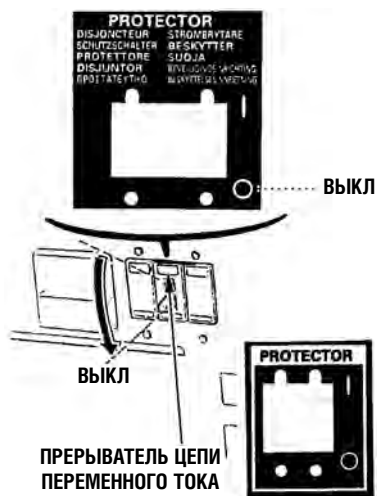

Версий F, G



Версии В и L

Версия С

3. Поверните выключатель зажигания в положение OFF (ВЫКЛ).

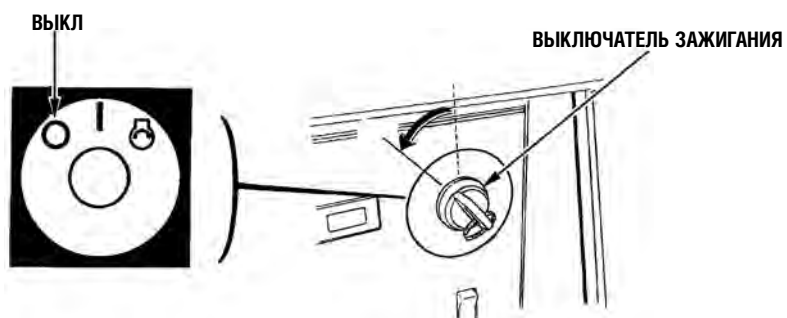

4. Откройте боковую крышку и переведите регулятор топливного клапана в положение OFF (ВЫКЛ).

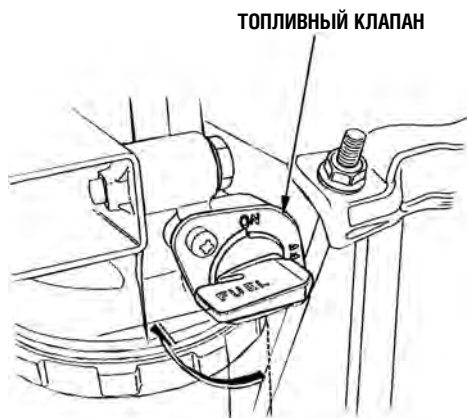

7. ЭКСПЛУАТАЦИЯ МИНИЭЛЕКТРОСТАНЦИИ

Подключение к бытовой электрической сети зданий

При подключении миниэлектростанции в бытовую электрическую сеть в качестве альтернативного источника подачи тока, в бытовую электрическую сеть необходимо встроить прерыватель для отключения от общих линий электроснабжения при использовании миниэлектростанции в качестве источника тока. Установка должна производиться силами квалифицированного электрика согласно требованиям соответствующего законодательства.

⚠ ПРЕДУПРЕЖДЕНИЕ

Неправильное подключение к бытовым линиям электроснабжения может привести к обратной подаче напряжения с миниэлектростанции в сеть. Это может привести к серьезным травмам либо смерти работников компании электроснабжения. Во избежание этого, проконсультируйтесь в компании энергоснабжения либо у квалифицированного электрика.

ВНИМАНИЕ:

Неправильное подключение может привести к подаче напряжения с бытовых линий энергоснабжения на миниэлектростанцию, результатом чего может стать выход миниэлектростанции из строя, либо ее возгорание.

ПРИМЕЧАНИЕ:

В некоторых странах законодательство предписывает регистрировать миниэлектростанции в компаниях энергоснабжения. Внимательно изучите требования соответствующего местного законодательства.

Обязательно заземляйте миниэлектростанцию, если подсоединенные к ней потребители тока заземлены.

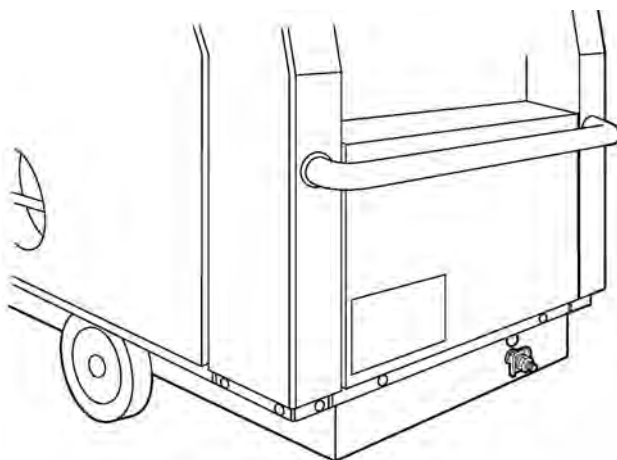

ВНИМАНИЕ:

- Запрещается эксплуатировать миниэлектростанцию в режиме максимальной мощности в течение более 30 минут (см. стр. 53).
- При продолжительной работе мощность миниэлектростанции не должна превышать номинальную (см. стр. 53).
В любом случае необходимо учитывать совокупную мощность в ваттах потребителей тока, подсоединенных к миниэлектростанции.
- Большинство электродвигателей - потребителей тока миниэлектростанции в момент включения потребляет больше энергии, чем в штатном режиме.
- Запрещено превышать значения максимальной силы тока, установленные для каждой выходной розетки.
- Запрещено подключать миниэлектростанцию к домашней электрической сети. Это может привести к ее выходу из строя или неисправности бытовых электроприборов.
- В случае необходимости использования удлинительного электрического провода, используйте только гибкий провод с резиновой изоляцией.
- Ограничения по длине удлинительных проводов; 60 метров для проводов сечением 1,5 мм², и 100 метров для проводов сечением 2,5 мм². Сопротивление проводов большой длины способно снизить эффективную мощность миниэлектростанции.
- Устанавливайте миниэлектростанцию на удалении от электрических проводов и высоковольтных линий.

Потребители переменного тока

Перед подключением потребителей к миниэлектростанции убедитесь в их исправности. Если потребитель тока внезапно начинает работать со сбоями, снижает обороты, или останавливается, необходимо незамедлительно выключить его. Отсоедините потребитель тока, и установите, была ли причиной сбоя перегрузка, или неисправность потребителя тока.

ВНИМАНИЕ:

Запрещается применять потребители тока, мощность которых превышает максимальную мощность миниэлектростанции, а также потребители тока с превышением номинальной мощности миниэлектростанции в течение более 30 минут. При значительной перегрузке предохранитель будет выключен. При незначительной перегрузке предохранитель не срабатывает, однако работа в таком режиме может снизить ресурс миниэлектростанции.

ПРИМЕЧАНИЕ:

- Большинство электродвигателей и потребителей тока миниэлектростанции в момент включения потребляет больше энергии, чем в штатном режиме. При подключении электродвигателей необходимо учитывать, что необходим резерв мощности для запуска двигателя.
- При перегрузке сработает прерыватель цепи. В этом случае необходимо принять меры к снижению нагрузки на цепь. Перед включением прерывателя цепи необходимо подождать несколько минут.

Последовательность действий:

1. Запустите двигатель. Убедитесь, что контрольная лампа включилась (для некоторых исполнений).
2. Убедитесь по вольтметру в наличии необходимого напряжения. При необходимости отрегулируйте выходное напряжение (для некоторых исполнений). При обычных условиях необходимости в регулировке напряжения нет. Однако небольшие регулировки можно производить регулятором напряжения. Используйте миниэлектростанцию только на установленных значениях напряжения.

ПРИМЕЧАНИЕ:

(Только для версий F, G) Вольтметр показывает напряжение только цепи трехфазного переменного тока.

ПОКАЗЫВАЕМОЕ НАПЯЖЕНИЕ: Версия B: 230 В
Версии F, G: 400 В



3. Включите предохранитель цепи переменного тока (версия С).

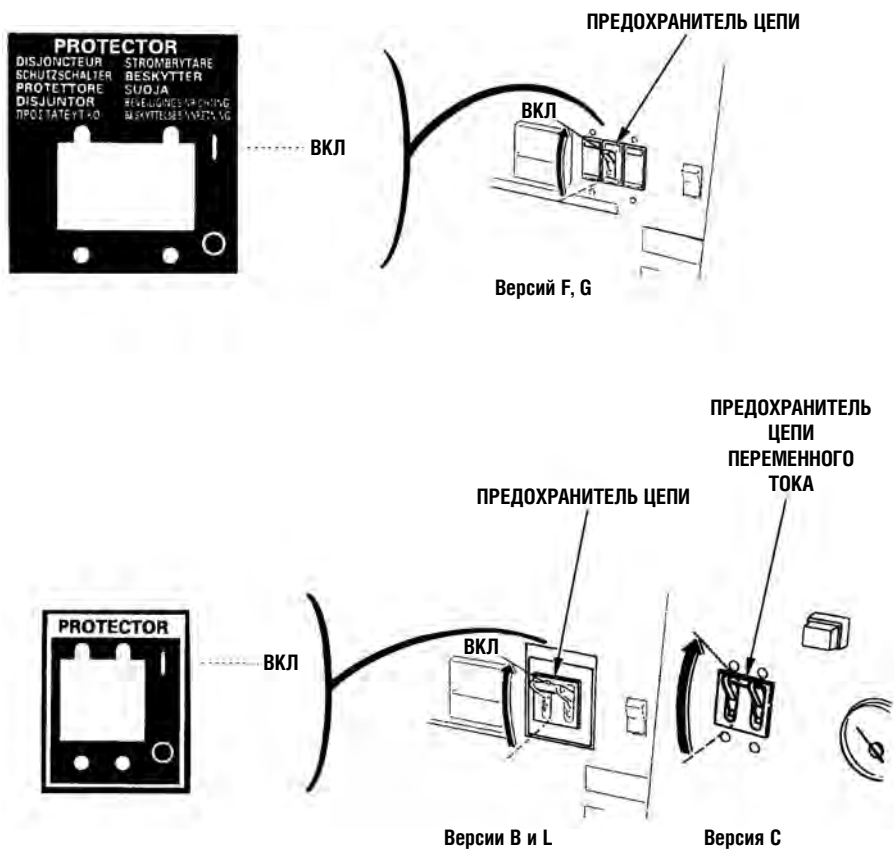

4. Подключите потребитель тока.

Использование розетки

При одновременном использовании двух и более розеток, для исключения перегрузки распределяйте нагрузку по розеткам в соответствии с таблицей, расположенной ниже.

ПРИМЕЧАНИЕ:

Можно исключить колебания напряжения, если нагрузка на всех однофазовых розетках будет равной.

Модель EXT12D (версии F, G)

Розетка	Трехфазная	Однофазная
Способ использования		
При использовании только однофазной цепи		Общая мощность 19,6 кВ*А, Максимальная мощность на одной розетке - 3,5 кВ*А
При использовании только трехфазной цепи	Общая мощность 12 кВ*А	
При одновременном использовании трехфазной и однофазной цепи	Общая мощность 3 кВ*А	Общая мощность 7,2 кВ*А, Максимальная мощность на одной розетке - 3,0 кВ*А
	Общая мощность 6 кВ*А	Общая мощность 4,8 кВ*А, Максимальная мощность на одной розетке - 2,0 кВ*А
	Общая мощность 9 кВ*А	Общая мощность 2,4 кВ*А, Максимальная мощность на одной розетке - 1,0 кВ*А

ПРИМЕЧАНИЕ:

При одновременном использовании розеток однофазной и трехфазной цепи, с помощью формулы, указанной ниже, преобразуйте величину нагрузки трехфазной цепи в однофазную. Запрещается использовать розетки с суммарной величиной вольт-ампер выше, чем 9,6 кВ*А.

(Выходная мощность трехфазной цепи $\times 0.8 =$ выходная мощность однофазной цепи)

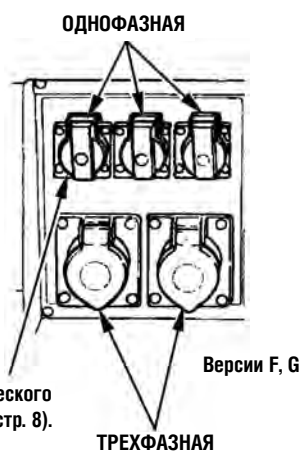

При подключении потребителя к этой розетке, система автоматического управления дроссельной заслонкой работать не будет (см. стр. 8).

Модель EX10D

Розетка Способ использования	230 В		115 В	
	32 А	16 А	32 А	16А X 2
При использовании 230 В	Макс. мощн. 7,4 кВ*А	Макс. мощн. 3,7 кВ*А	/	
	Общ. мощн. 10 кВ*А			
При использовании 115 В	/		Макс. мощн. 3,7 кВ*А	Макс. мощн. 1 на розетке 1,8 кВ*А
			Общ. мощн. 7,4 кВ*А	
При одновременном использовании 230 В и 115 В	Общ. мощн. 2,5 кВ*А		Общ. мощн. 7,4 кВ*А	
	Общ. мощн. 5,0 кВ*А		Общ. мощн. 5,0 кВ*А	
	Общ. мощн. 7,5 кВ*А		Общ. мощн. 2,5 кВ*А	

Модель EX12D (версия L)

Розетка Способ использования	240 В		120 В			
	50 А	30 А	50 А	30 А	30 А X 2	20 А X 2
При использовании 240 В	Макс. мощн. 10 кВ*А	Макс. мощн. 7,2 кВ*А	/			
	Общ. мощн. 10 кВ*А					
При использовании 120 В	/		Макс. мощн. 5,0 кВ*А	Макс. мощн. 3,6 кВ*А	3,6 кВ*А Макс. мощн. на 1 розетке	2,4 кВ*А Макс. на 1 розетке
			Общ. мощн. 10 кВ*А			
При одновременном использовании 240 В и 120 В	Общ. мощн. 2,5 кВ*А		Общ. мощн. 7,5 кВ*А			
	Общ. мощн. 5,0 кВ*А		Общ. мощн. 5,0 кВ*А			
	Общ. мощн. 7,5 кВ*А		Общ. мощн. 2,5 кВ*А			

ПРИМЕЧАНИЕ:

При одновременном использовании розеток цепи на 230 В и 115 В (для модели EX10D), а также розеток цепи на 240 В и 120 В (для модели EX12D) следите, чтобы величина вольт-ампер для каждой розетки не превышала установленной величины, а совокупная величина вольт-ампер составляла менее 10 кВ*А.

115В 16А 230В 16А 120В 20А 120В 30А

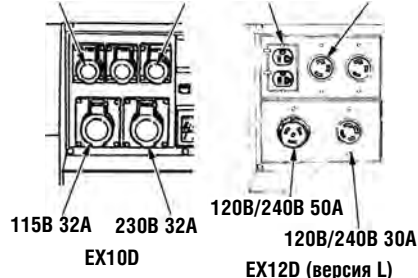

Модель EX12D (версия С)

Розетка	240 В		120 В			
	42 А	20 А	42 А	30 А	20 А	15 А X 2
При использовании 240 В	Макс. мощн. 10 кВ*А	Макс. мощн. 4,8 кВ*А	/	/	/	/
	Общ. мощн. 10 кВ*А					
При использовании 120 В	/	/	Макс. мощн. 5,0 кВ*А	Макс. мощн. 3,6 кВ*А	Макс. мощн. 2,4 кВ*А	1,8 кВ*А Макс. на 1 розетке
			Общ. мощн. 10 кВ*А			
При одновременном использовании 240 В и 120 В	Общ. мощн. 2,5 кВ*А		Общ. мощн. 7,5 кВ*А			
	Общ. мощн. 5,0 кВ*А		Общ. мощн. 5,0 кВ*А			
	Общ. мощн. 7,5 кВ*А		Общ. мощн. 2,5 кВ*А			

ПРИМЕЧАНИЕ:

При одновременном использовании розеток цепи на 240 В и 120 В следите, чтобы величина вольт-ампер для каждой розетки не превышала установленной величины, а совокупная величина вольт-ампер составляла менее 10 кВ*А.

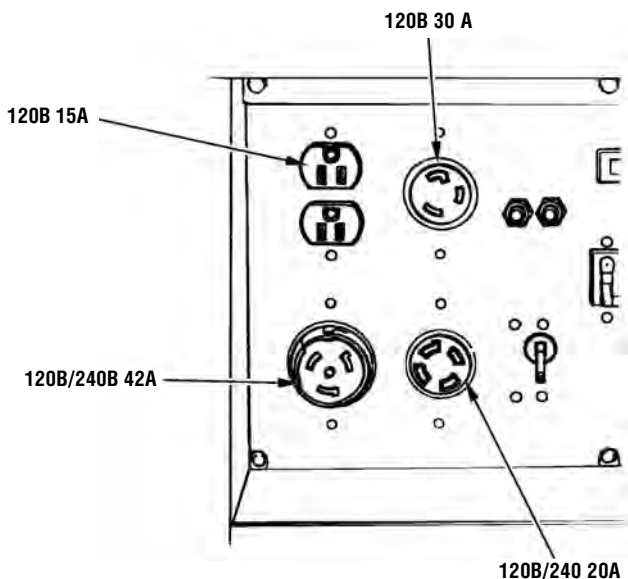

Версия С

Периодическое обслуживание и настройка играют важную роль в поддержании мини-электростанции в полностью исправном техническом состоянии. Техническое обслуживание и контроль технического состояния миниэлектростанции должны проводиться в соответствии с установленным РЕГЛАМЕНТОМ ТЕХНИЧЕСКОГО ОБСЛУЖИВАНИЯ.

Чтобы исключить отравление оксидом углерода, двигатель перед проведением технического обслуживания следует остановить. При работе двигателя в закрытом помещении (или даже в частично закрытом помещении) воздух может содержать опасную концентрацию отработавших газов. Если двигатель должен работать, обеспечьте эффективную вентиляцию помещения, в котором производится техническое обслуживание.

Чтобы исключить опасность получения серьезных ожогов, перед проведением технического обслуживания двигатель должен остыть.

При техническом обслуживании и для ремонта миниэлектростанции используйте только оригинальные запасные части компании Honda или изделия, полностью эквивалентные им по качеству. Использование запасных частей низкого качества может привести к выходу двигателя из строя.

Регламент технического обслуживания

ПЕРИОДИЧНОСТЬ ОБСЛУЖИВАНИЯ		ЕЖЕДНЕВНО ПРИ КАЖДОМ ИСПОЛЬЗОВАНИИ	ПОСЛЕ ПЕРВЫХ 50 МОТО-ЧАСОВ (3)	КАЖДЫЕ 200 МОТО-ЧАСОВ (3)	КАЖДЫЕ 400 МОТО-ЧАСОВ (3)	КАЖДЫЕ 600 МОТО-ЧАСОВ (3)	КАЖДЫЕ 1000 МОТО-ЧАСОВ (3)	КАЖДЫЕ 4000 МОТО-ЧАСОВ (3)
Вид обслуживания								
Моторное масло	Проверка уровня	0						
	Замена		0	0				
Электролит аккумуляторной батареи	Проверка	0						0
Охлаждающая жидкость системы охлаждения	Проверка	0						
	Замена	Каждые 2 года (2)						
Топливный фильтр	Проверка	0						
Дизельное топливо	Проверка	0						
Контрольная лампа	Проверка	0						
Ремень привода вентилятора	Проверка		0 (2)	0 (2)				
Фильтрующий элемент воздушного фильтра (смачиваемого типа)	Проверка			0 (1)				
	Замена					0 (1)		
Масляный фильтр	Замена				0 (2)			
Фильтрующий элемент топливного фильтра	Замена				0 (2)			
Угольная щетка	Проверка						0 (2)	
Топливные форсунки	Проверка						0 (2)	
Зазоры клапанов	Проверка и регулировка						0 (2)	
Ремень привода механизма газораспределения	Замена							0 (2)
Топливопровод	Проверка (Замена при необходимости)	Каждые 2 года (2)						

ПРИМЕЧАНИЕ:

- (1) При эксплуатации в условиях повышенной пыльности сервисные интервалы следует сократить.
- (2) Техническое обслуживание по этим пунктам должно производиться силами уполномоченного дилера компании Honda, при отсутствии у Вас необходимого инструмента и технических навыков. Описание выполнения операций технического обслуживания приведено в соответствующем РУКОВОДСТВЕ ПО ТЕХНИЧЕСКОМУ ОБСЛУЖИВАНИЮ И РЕМОНТУ (3) Если миниэлектростанция используется для профессиональных или коммерческих целей, то для точного определения времени технического обслуживания необходимо вести учет отработанных мото-часов.

Замена масла в двигателе

Слейте моторное масло, пока двигатель еще не остыл (это обеспечит быстрый и полный слив масла).

1. Откройте боковую крышку (см. стр. 21).
2. Для слива масла открутите крышку маслозаливной горловины и пробку сливного отверстия.
3. Установите на место пробку сливного отверстия и плотно закрутите ее.
4. Залейте в двигатель моторное масло с рекомендованными характеристиками (см. стр. 22) и проверьте его уровень.
5. Установите на место и плотно затяните крышку маслозаливной горловины.

ЗАПРОВОЧНАЯ ЕМКОСТЬ СИСТЕМЫ СМАЗКИ ДВИГАТЕЛЯ: 4,7 литра



После обращения с отработанным моторным маслом вымойте руки с мылом.

ПРИМЕЧАНИЕ:

Убедительно просим вас помнить об охране окружающей среды, когда речь идет об утилизации отработанного моторного масла. Рекомендуем слить отработанное масло в емкость с плотно закрывающейся крышкой и сдать на местный пункт приема отработанных нефтепродуктов. Не выбрасывайте отработанное масло в мусоросборные контейнеры и не выливайте на землю.

Обслуживание воздушного фильтра

При эксплуатации миниэлектростанции в условиях повышенной запыленности следует проводить проверку и замену воздушного фильтра с меньшими интервалами, чем указано в разделе РЕГЛАМЕНТ ТЕХНИЧЕСКОГО ОБСЛУЖИВАНИЯ.

ВНИМАНИЕ:

Эксплуатация двигателя без воздушного фильтра может привести к преждевременному износу деталей двигателя.

1. Откройте боковую крышку (см. стр. 21).
2. Отстегните защелки, затем извлеките крышку воздушного фильтра и внутреннюю крышку.

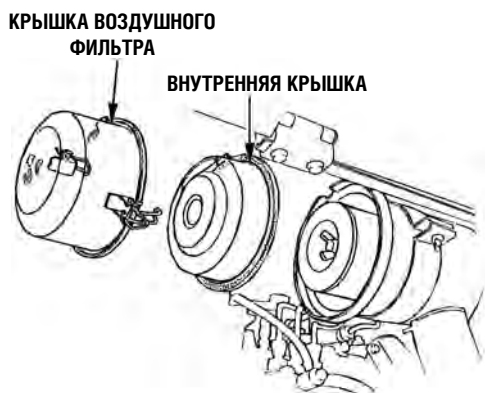

3. Открутите стопорный болт, извлеките и осмотрите фильтрующий элемент. При наличии повреждений фильтрующего элемента замените его.

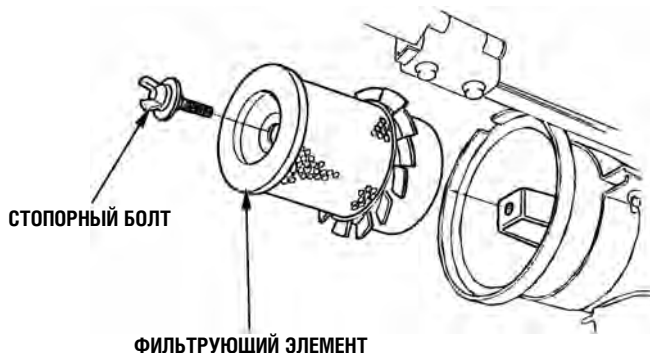

4. Установите на место фильтрующий элемент, внутреннюю крышку и крышку воздушного фильтра в обратном порядке.

ПРИМЕЧАНИЕ:

Установите крышку маркировкой UP вверх, затем совместите метки на крышке воздушного фильтра и внутренней крышке с меткой на уплотнении основания корпуса воздушного фильтра.

5. Надежно зафиксируйте защелки.

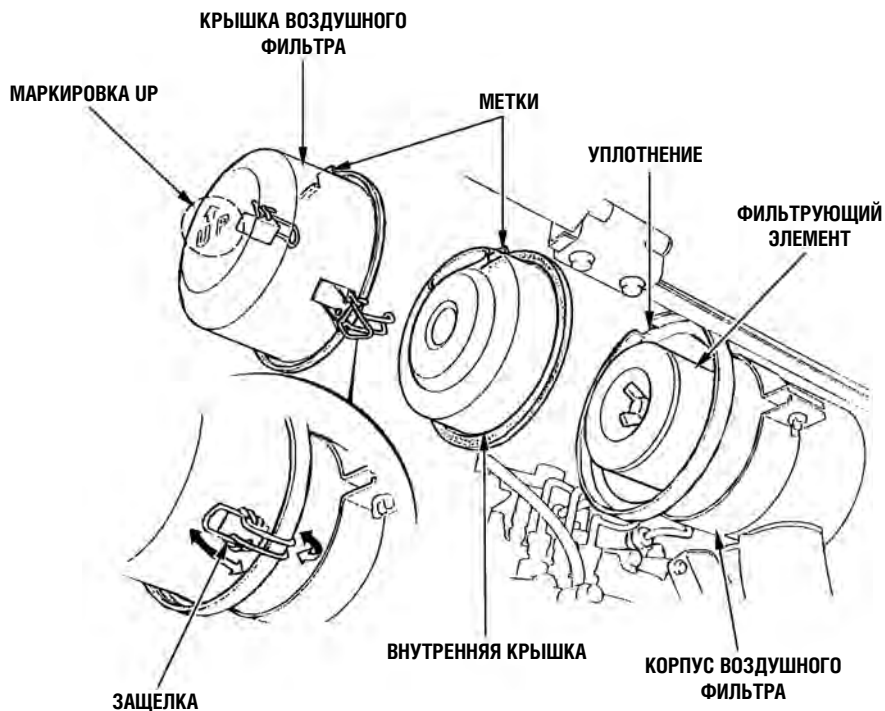

Техническое обслуживание топливного фильтра

⚠ ПРЕДУПРЕЖДЕНИЕ

Дизельное топливо является легковоспламеняющимся веществом, которое при определенных условиях взрывоопасно. Запрещается курить, пользоваться открытым пламенем или вносить искрящие предметы в рабочую зону.

1. Откройте боковую крышку (см. стр. 21).
2. Переведите переключатель топливного клапана в положение OFF (ВЫКЛ).
3. Ослабьте кольцевую гайку, затем снимите отстойник, пружину и фильтрующий элемент.
4. Проведите тщательную чистку отстойника.
5. Установите новый фильтрующий элемент, пружину, отстойник и кольцевую гайку.

ПРИМЕЧАНИЕ:

Убедитесь, что уплотнительное кольцо находится в исправном состоянии, и установите его на место.

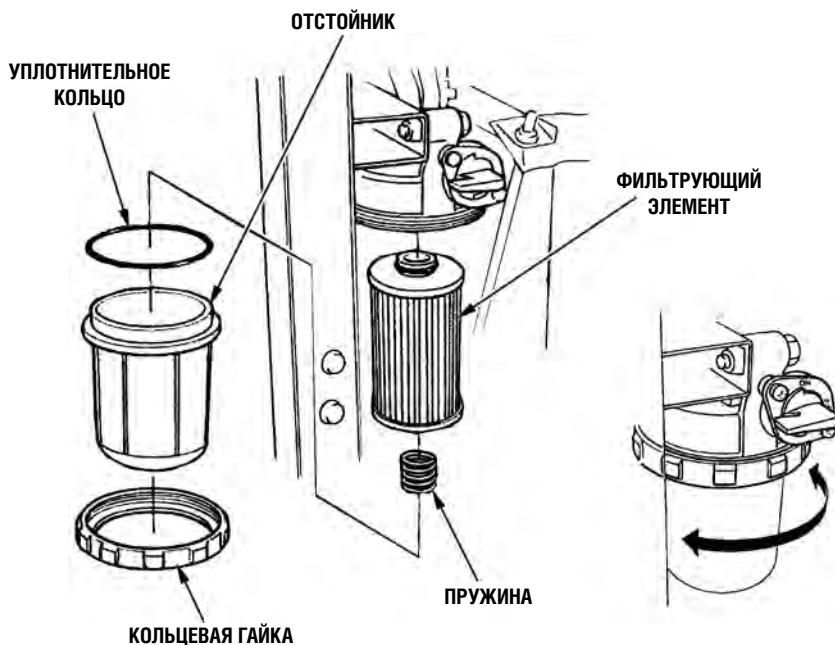

Техническое обслуживание аккумуляторной батареи

Долив

Эксплуатация миниэлектростанции с низким уровнем электролита в аккумуляторной батарее может привести к сульфатации и осыпанию пластин аккумуляторной батареи. При быстром исчезновении электролита, или разрядке аккумуляторной батареи, что выражается в затрудненном пуске двигателя, либо иных проблемах в электросистеме обратитесь к уполномоченному дилеру компании Honda.

Откройте боковую крышку и проверьте уровень электролита во всех отделениях аккумуляторной батареи. Долейте в аккумуляторную батарею дистиллированной воды и доведите уровень электролита до верхней метки.

Запрещается превышать максимальный уровень электролита, соответствующий верхней метке.

▲ ПРЕДУПРЕЖДЕНИЕ

Аккумуляторные батареи выделяют взрывоопасные газы. Взрыв аккумуляторной батареи может привести к серьезным травмам или потере зрения. Необходимо обеспечивать эффективную вентиляцию помещения, в котором производится заряд аккумуляторных батарей.

- **ХИМИЧЕСКАЯ ОПАСНОСТЬ:** В состав электролита аккумуляторной батареи входит серная кислота. Попадание серной кислоты в глаза или на кожный покров (даже через одежду) может привести к тяжелым химическим ожогам. При обращении с электролитом надевайте щиток для лица и защитную одежду.

- Не подносите близко открытое пламя и искрящие предметы, не курите поблизости. **ЭКСТРЕННЫЕ ДЕЙСТВИЯ ПРИ ОЖОГЕ ЭЛЕКТРОЛИТОМ:** При попадании электролита в глаза, необходимо промыть глаза теплой водой в течение 15 минут, и незамедлительно обратиться за медицинской помощью.

- **ЯД:** Электролит является ядовитым веществом. **ЭКСТРЕННЫЕ ДЕЙСТВИЯ ПРИ ОТРАВЛЕНИИ ЭЛЕКТРОЛИТОМ:**

- При попадании на наружный кожный покров: Тщательно промойте пораженное место водой.

- При попадании в пищевод и желудочно-кишечный тракт: Выпейте большое количество воды или молока.

- Затем выпейте молочка магнезии или растительного масла и немедленно обратитесь за медицинской помощью.

- **ХРАНИТЕ ЭЛЕКТРОЛИТ В МЕСТАХ, НЕДОСТУПНЫХ ДЛЯ ДЕТЕЙ.**

ПРИМЕЧАНИЕ:

- Для долива применяйте только дистиллированную воду.

- Использование водопроводной воды приведет к сокращению срока службы аккумуляторной батареи.

- Превышение максимального уровня может привести к утечке электролита и коррозии. При проливе электролита, следует незамедлительно смыть его.



Очистка аккумуляторной батареи

Если полюсные выводы аккумуляторной батареи загрязнились или окислились, то снимите батарею и очистите штыри выводов.

1. Снимите планку-держатель аккумуляторной батареи.
2. Снимите клемму провода с "отрицательного" полюсного вывода (-), затем снимите клемму провода с "положительного" полюсного вывода (+).



3. Снимите аккумуляторную батарею, очистите штыри полюсных выводов и клеммы проводов с помощью проволочной щетки или наждачной бумаги. Промойте аккумуляторную батарею снаружи теплым раствором питьевой соды, следя за тем, чтобы вода или содовый раствор не попали в аккумуляторы батареи. Тщательно протрите аккумуляторную батарею насухо. Подсоедините клемму провода с "положительным" полюсным выводом (+), затем с "отрицательным" полюсным выводом (-) "отрицательный" провод. Надежно затяните болты и гайки.
5. Нанесите на клеммы и выводы аккумуляторной батареи защитную смазку.
6. Установите планку-держатель аккумуляторной батареи на место.

ВНИМАНИЕ:

Отключая аккумуляторную батарею, помните, что сначала необходимо отсоединить клемму от "отрицательного" вывода батареи (-). Подключая аккумуляторную батарею, сначала необходимо присоединить клемму к "положительному" выводу (+), а затем - к "отрицательному" выводу (-) батареи. Запрещается отключать или подключать аккумуляторную батарею в обратной последовательности. Это может привести к короткому замыканию при касании инструментом полюсных выводов батареи.

Замена плавкого предохранителя

Перед проверкой или заменой плавкого предохранителя необходимо установить выключатель зажигания в положение OFF (ВЫКЛ) и вынуть ключ зажигания. В противном случае возможно короткое замыкание.

Для замены резервного плавкого предохранителя, вытяните его пальцем из гнезда. 4. Вставьте новый предохранитель в гнездо.

ПРИМЕЧАНИЕ:

Если основной плавкий предохранитель перегорел, обратитесь к уполномоченному дилеру компании Honda.

ОСНОВНОЙ ПЛАВКИЙ ПРЕДОХРАНИТЕЛЬ

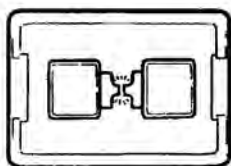
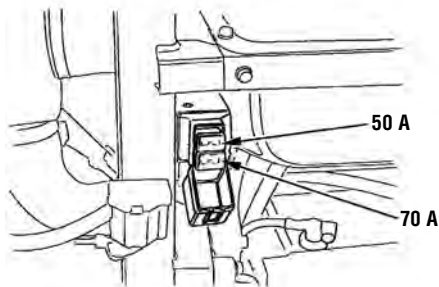

РЕЗЕРВНЫЙ ПРЕДОХРАНИТЕЛЬ

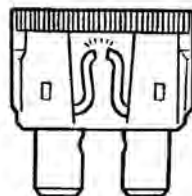
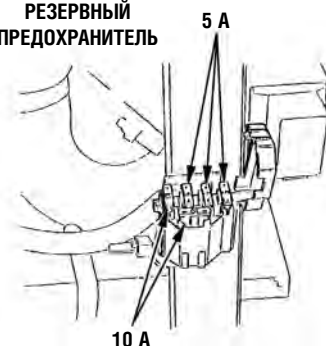

ВНИМАНИЕ:

- При частом выходе плавких предохранителей из строя следует отказаться от дальнейшей эксплуатации миниэлектростанции до выявления и исправления причины неисправности.
- Запрещается использовать предохранители, отличающиеся по номинальному току от штатных предохранителей. В результате использования неподходящих предохранителей возможен пожар или выход системы электрооборудования из строя.

9. ПЕРЕВОЗКА/ХРАНЕНИЕ

При работе двигатель нагревается до очень высокой температуры и остается горячим еще некоторое время после выключения. Дайте двигателю достаточно остыть, перед тем как приступать к хранению или транспортировке миниэлектростанции.

Транспортировка

⚠ ПРЕДУПРЕЖДЕНИЕ

- Во избежание утечки топлива миниэлектростанцию следует перевозить в вертикальном положении, с выключателем зажигания в положении OFF (ВЫКЛ). В противном случае может произойти возгорание просочившегося топлива или его паров.
- Контакт с горячим двигателем или выпускной системы может привести к серьезным ожогам или возгоранию. Прежде чем оставить миниэлектростанцию на хранении в помещении, убедитесь, что двигатель остыл.
- При транспортировке миниэлектростанцию следует беречь от падений и ударов. Запрещается класть тяжелые предметы на миниэлектростанцию.
- Во избежание соскальзывания/переворачивания миниэлектростанции, погрузку/выгрузку следует производить на горизонтальных поверхностях без больших камней, способных повредить его.
- Для подъема миниэлектростанции, используйте подъемную проушину. Запрещается поднимать миниэлектростанцию за ручки или трубчатые конструкции рамы.
- Во время транспортировки миниэлектростанция должна быть надежно зафиксирована в кузове фалами, заведенными на раму или ручки.
- Для моделей, оснащенных колесами: при транспортировке в обязательном порядке используйте стопоры колес.

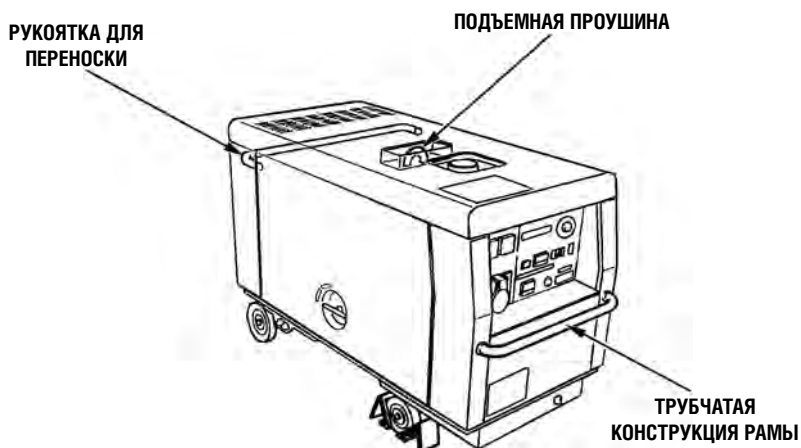

Хранение

1. Проведите чистку узлов и деталей миниэлектростанции.
2. Проверьте все узлы и детали миниэлектростанции в соответствии с регламентом технического обслуживания, и отремонтируйте/замените неисправные детали и узлы.
3. До начала эксплуатации миниэлектростанции, находившегося на хранении, замените моторное масло в двигателе. Процедура замены масла указана на стр. 43.
4. Долейте дизельное топливо до максимального уровня.
5. Отсоедините провод заземления от аккумуляторной батареи и обмотайте его изолирующей лентой. Хранящуюся аккумуляторную батарею следует заряжать раз в месяц.
6. Миниэлектростанцию следует накрыть и хранить в сухом и хорошо проветриваемом помещении. Дождитесь, пока миниэлектростанция остынет.

ПРИМЕЧАНИЕ:

Перед началом эксплуатации миниэлектростанции, которая находилась на хранении, необходимо проверить уровень охлаждающей жидкости в радиаторе. Если уровень охлаждающей жидкости ниже нормы, обратитесь к уполномоченному дилеру компании Honda.

10. НЕИСПРАВНОСТИ

Если двигатель не запускается:

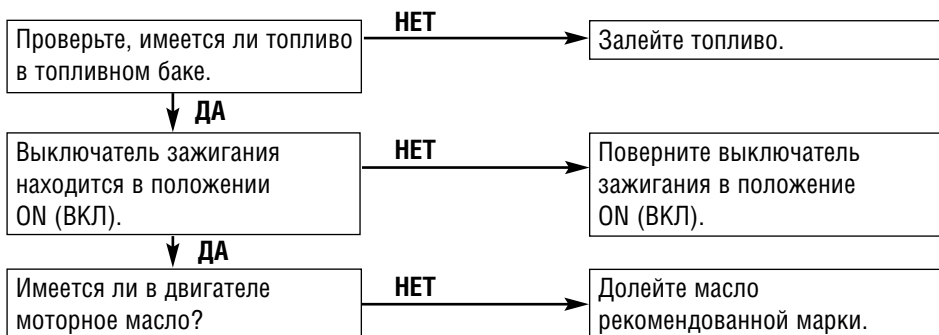

При отсутствии напряжения в розетке постоянного тока:

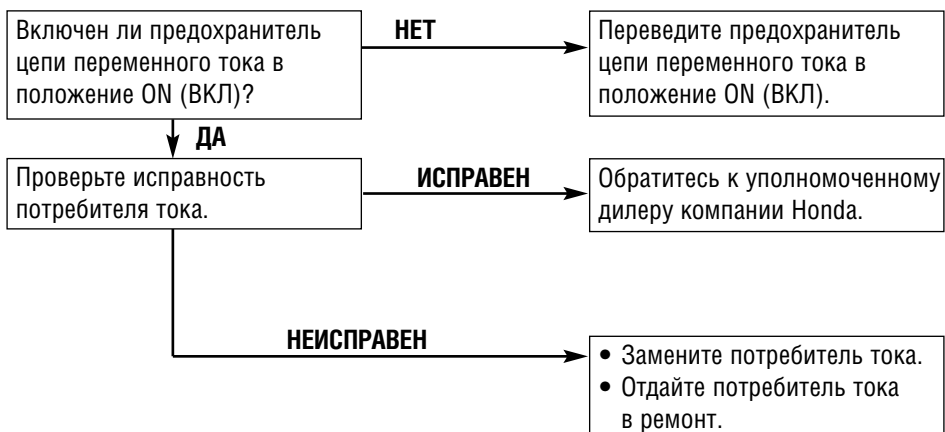

11. ТЕХНИЧЕСКИЕ ХАРАКТЕРИСТИКИ

Габаритные размеры и масса

Модель	EXT12D	EX10D	EX12D
Код обозначения	ECD		
Длина	1,390 мм		
Ширина	630 мм		
Высота	815 мм		
Сухая масса	355 кг		340 кг

Двигатель

Модель	GD1100	
Тип двигателя	Дизельный, четырехтактный, трехцилиндровый, с верхним расположением клапанов	
Рабочий объем	1,061 см ³	
Диаметр цилиндра x Ход поршня	76 X 78 мм	
Номинальная мощность	20 л.с./3000 мин ⁻¹ (об/мин)	20 л.с./3600 мин ⁻¹ (об/мин)
Максимальный крутящий момент	55,9 Нм	
Система охлаждения	Жидкостного типа	
Топливо	Дизельное топливо	
Емкость топливного бака	38 л	
Заправочная емкость моторного масла	4,7 л.	

Генератор

Модель		EXT12D	EX10D	EX12D	
Версия		F, G	B	L, C	
Переменный ток	Номинальная мощность	Трехфазной цепи	12 кВ*А	-----	-----
		Однофазной цепи	3,2 кВ*А x 3	10 кВ*А	10 кВ*А
	Номинальная частота		60 Гц	60 Гц	60 Гц
	Номинальное напряжение	Трехфазной цепи	400 В	-----	-----
		Однофазной цепи	230 В	115/230 В	120/240 В
	Номинальная сила тока	Трехфазной цепи	17,3 А	-----	-----
Однофазной цепи		13.9 А X 3	43,5 А	41,7 А	

Уровень шума

Модель	EXT12D	EX10D	EX12D
Версия	F, G	B	L, C
Уровень звукового давления по методике 98/37/ЕС  <p>Место расположения микрофона</p> <p>ПАНЕЛЬ УПРАВЛЕНИЯ</p> <p>Центр</p> <p>1,0 м</p> <p>1,60 м</p>	79 дБ		---
Максимальный уровень шума, измеренный по методике 2000/14/ЕС.	93 дБ		---

ПРИМЕЧАНИЕ:

Компания Honda оставляет за собой право изменять спецификации миниэлектростанций без предварительного уведомления.

Установка дистанционного управления

1. Снимите заглушку на крышке миниэлектростанции, и подсоедините штекер с семью контактами кабеля дистанционного управления.



ВНИМАНИЕ:

Если пульт дистанционного управления не используется, заглушка должна быть установлена.

2. Подсоедините кабель дистанционного управления к 7-контактному штекеру пульта дистанционного управления.

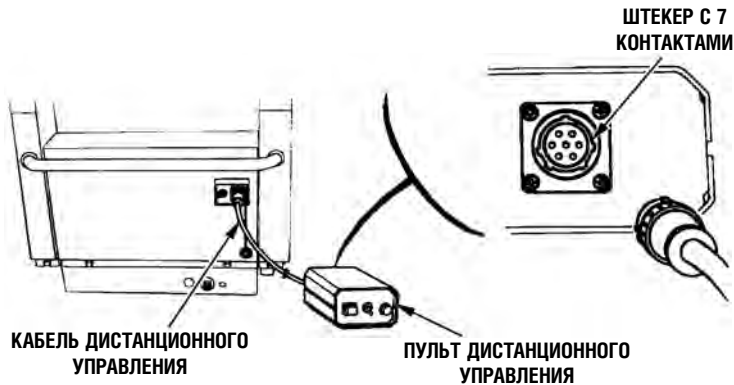

ВНИМАНИЕ:

- Запрещается прилагать чрезмерное усилие при разъединении кабелей.
- Запрещается оставлять на кабеле дистанционного управления инструменты, запасные части и иные предметы, а также волочить что-либо через кабель.
- Запрещается направлять струю воды на пульт дистанционного управления.

Пуск двигателя

Перед запуском двигателя необходимо отсоединить все потребители тока от розеток переменного тока.

1. Убедитесь, что переключатель топливного клапана и переключатель автоматической системы управления дроссельной заслонки (для некоторых исполнений) установлены в положение ON (ВКЛ), а выключатель зажигания в положение OFF (ВЫКЛ).
2. Выключите предохранитель цепи переменного тока (версия С).

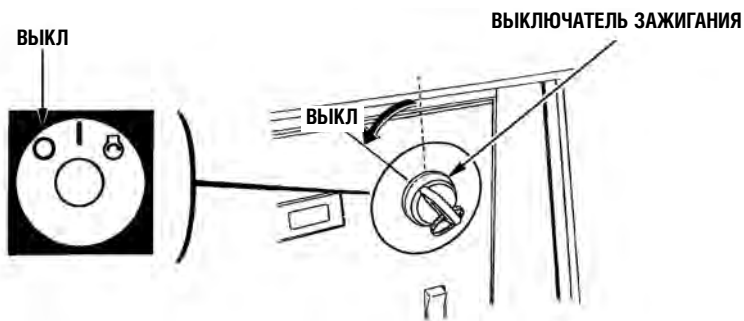
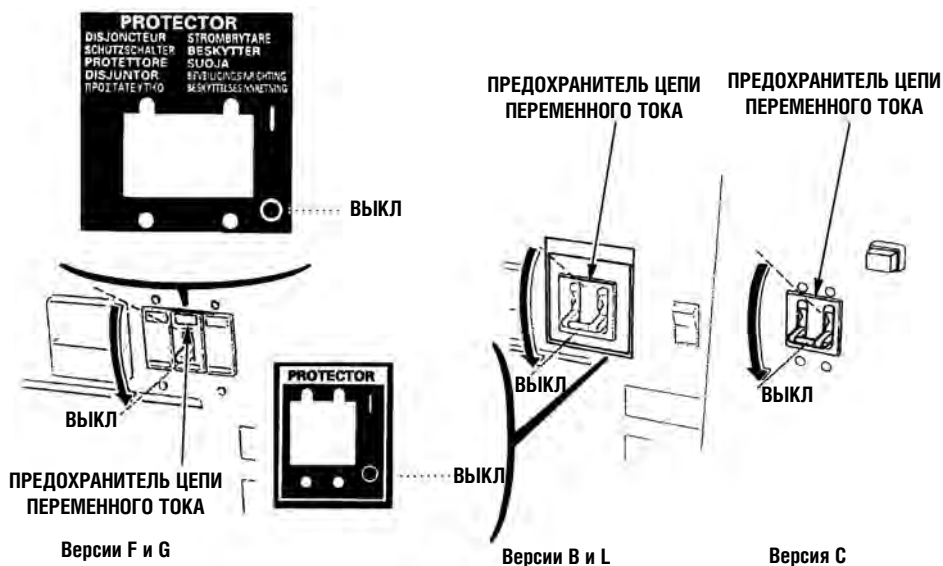

3. Установите выключатель системы дистанционного управления на панели управления миниэлектростанции в положение ON (ВКЛ).

**ВЫКЛЮЧАТЕЛЬ СИСТЕМЫ
ДИСТАНЦИОННОГО УПРАВЛЕНИЯ**

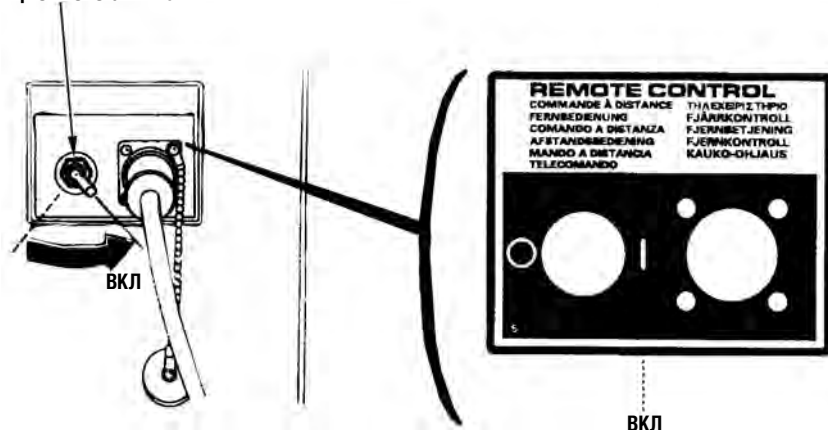

ВНИМАНИЕ:

При запуске двигателя с помощью выключателя зажигания, который находится на миниэлектростанции, выключатель системы дистанционного управления должен быть установлен в положение OFF (ВЫКЛ).

4. Переведите выключатель зажигания на пульте дистанционного управления в положение ON (ВКЛ).
5. Дождитесь выключения сигнализатора зарядки на кнопке стартера (около 4 секунд).

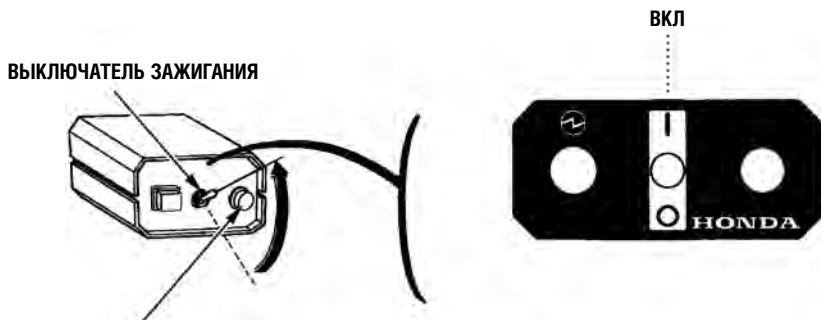

КНОПКА СТАРТЕРА (с сигнализатором нагрева свечей накаливания)

6. Нажмите кнопку пуска и удерживайте ее до полного запуска двигателя.
7. После пуска двигателя включится контрольная лампа.

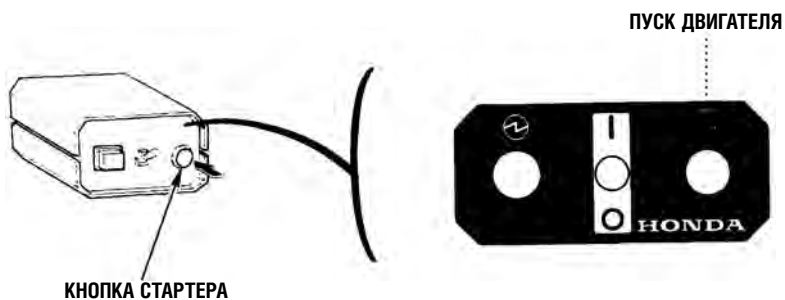

ВНИМАНИЕ:

При пуске не используйте стартер более, чем 5 секунд. Если двигатель не запустился в течение 5 секунд, отпустите выключатель зажигания, и сделайте паузу не менее 10 секунд перед повторной попыткой запуска двигателя.

Эксплуатация миниэлектростанции

Правила эксплуатации миниэлектростанции указаны на страницах 34-37.

Кнопка стартера (с сигнализатором нагрева свечей накаливания)

При неисправности или перегрузке загорится сигнализатор, и двигатель остановится. Одновременно включится сигнализатор нагрева свечей накаливания на пульте дистанционного управления.

В этом случае следует незамедлительно остановить двигатель, отсоединить потребитель тока и установить причину неисправности миниэлектростанции.

Если включается сигнализатор и двигатель останавливается:

1. Выключите предохранитель цепи переменного тока.
2. Проверьте уровень топлива. Если в топливном баке имеется достаточное количество топлива, обратитесь к уполномоченному дилеру компании Honda.

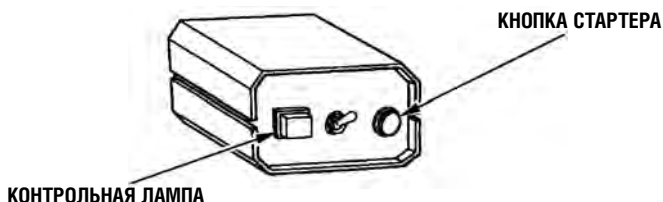

Остановка двигателя

Для экстренной остановки двигателя необходимо перевести выключатель зажигания в положение OFF (ВЫКЛ).

Выключение двигателя в штатном режиме:

1. Выключите потребитель тока.
2. Выключите предохранитель цепи переменного тока (версия C).
3. Поверните выключатель зажигания в положение OFF.

ВЫКЛЮЧАТЕЛЬ ЗАЖИГАНИЯ

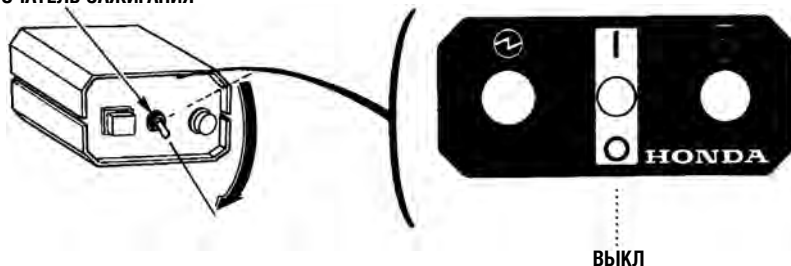

4. Откройте боковую крышку и переведите регулятор топливного клапана в положение OFF (ВЫКЛ).

13. КОММУТАЦИОННАЯ СХЕМА

ACOR	Розетка переменного тока
AC,G	Генератор переменного тока
ATU	Блок управления автоматической дроссельной заслонкой
ATSw	Выключатель дроссельной заслонки
AVR	Автоматический регулятор напряжения
ATM	Шаговый мотор дроссельной заслонки
BAT	Аккумуляторная батарея
CB	Предохранитель цепи
CBxB	Блок пульта управления
CT	Транзистор
CBSw	Комбинированный выключатель
D	Диод
EgB	Блок двигателя
ExW	Обмотка возбуждения тока
EgCU	Блок управления двигателя
FrB	Блок рамы
Fu	Плавкий предохранитель
Fuu	Блок управления подачей топлива
FuM	Указатель уровня топлива
FW	Обмотка подмагничивания
GeB	Блок генератора
GT	Клемма заземления
GP	Свеча накаливания
GL	Сигнализатор нагрева свечей накаливания
NM	Счетчик мото-часов
In	Индикатор
MSw	Основной выключатель
OPSw	Датчик давления масла
RcB	Пульт дистанционного управления
RT	Выпрямитель
RY	Реле

RCC	Кабель дистанционного управления
RCK	Пульт дистанционного управления
SM	Стартер
STs	Электромагнит выключения
SeSw	Переключатель режимов
TS	Датчик температуры охлаждающей жидкости
VR	Переменный резистор

Bl	ЧЕРНЫЙ
Y	ЖЕЛТЫЙ
Bu	СИНИЙ
G	ЗЕЛЕНый
R	КРАСНЫЙ
W	БЕЛый
Br	КОРИЧНЕВый
O	ОРАНЖЕВый
Lb	ГОЛУБОЙ
Lg	СВЕТЛО-ЗЕЛЕНый
P	РОЗОВый
Gr	СЕРый

Модель EXT12D (версии F, G)

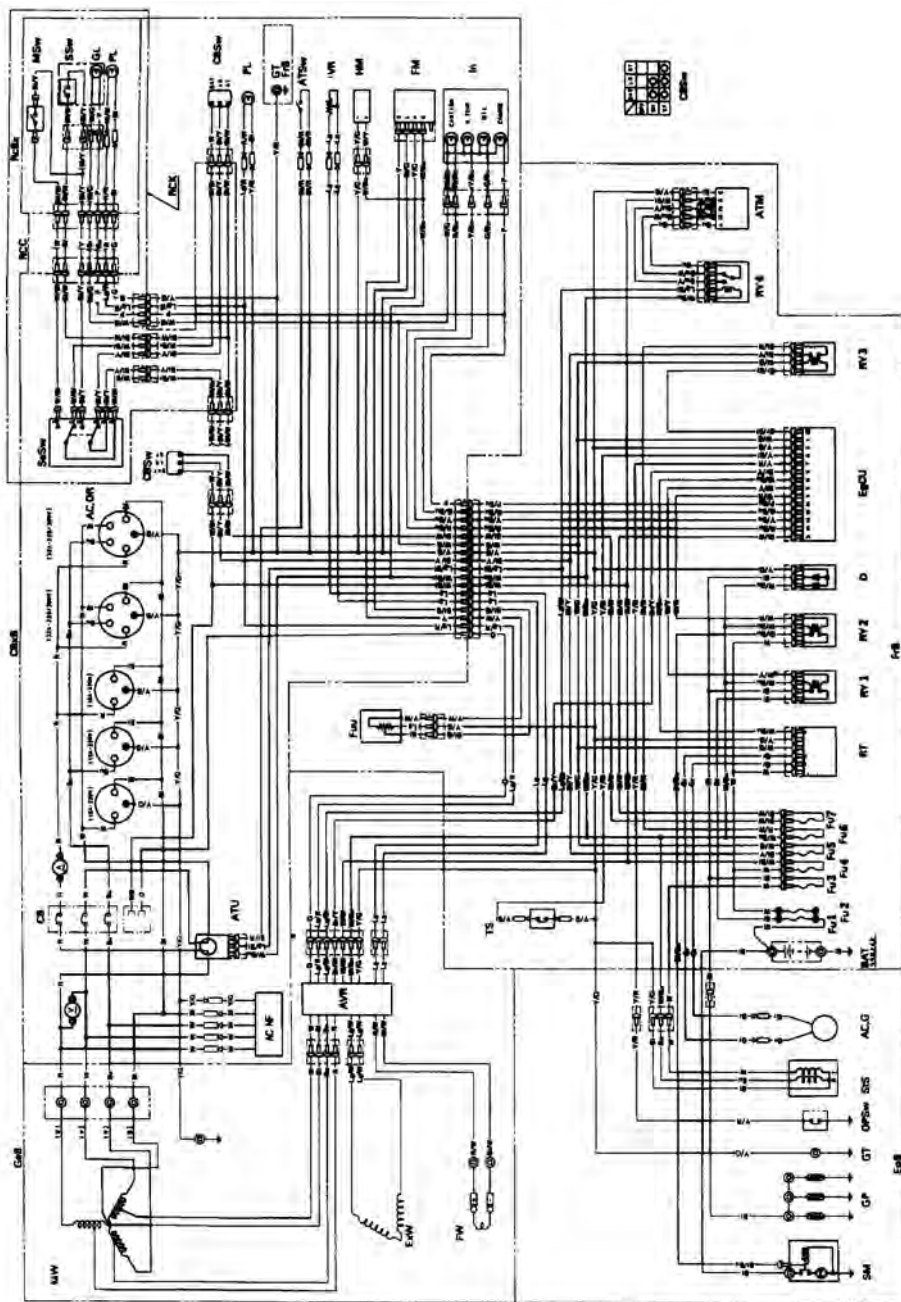

Модель EXIOD (версия В)

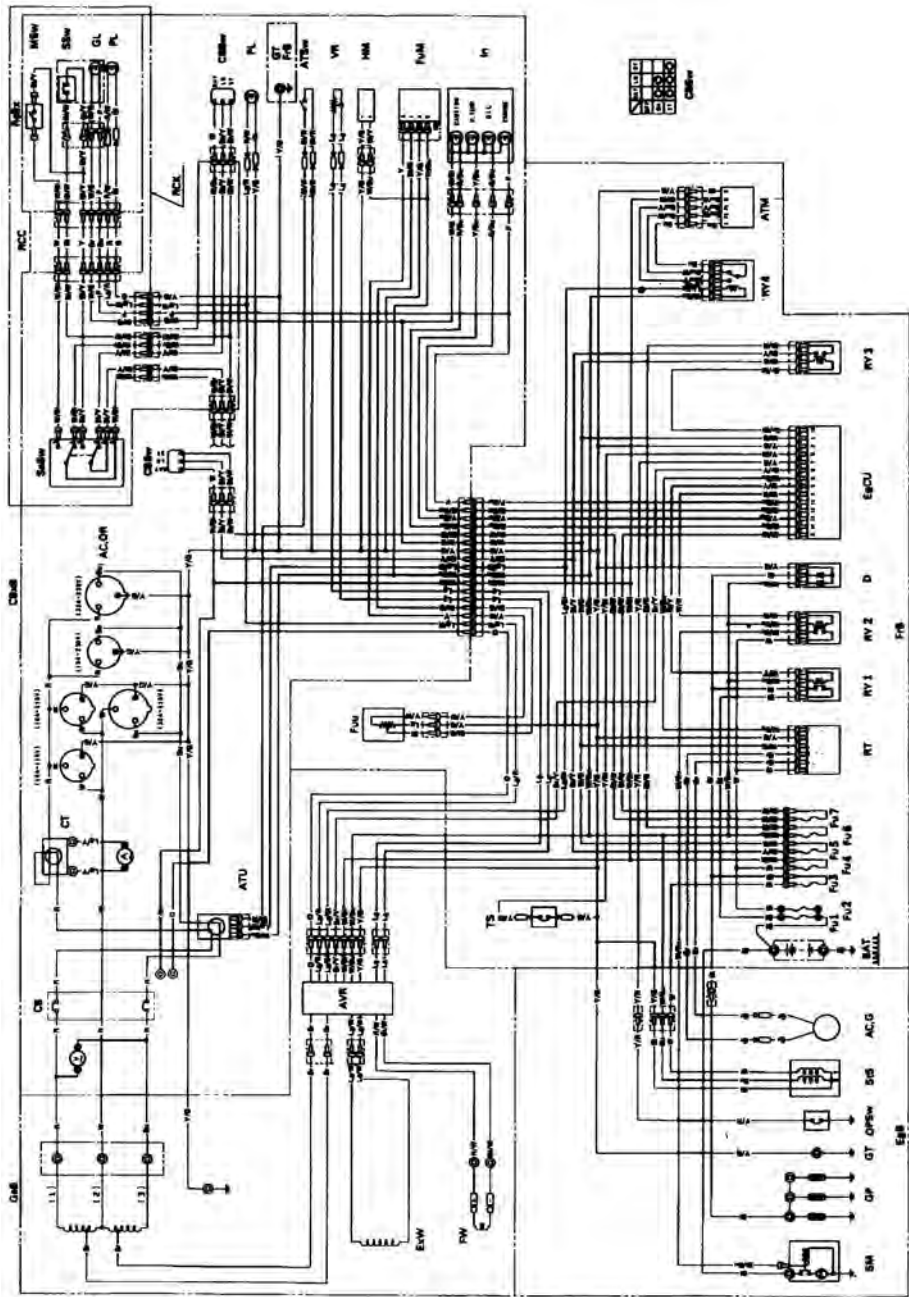

Модель EX12D (версия L)

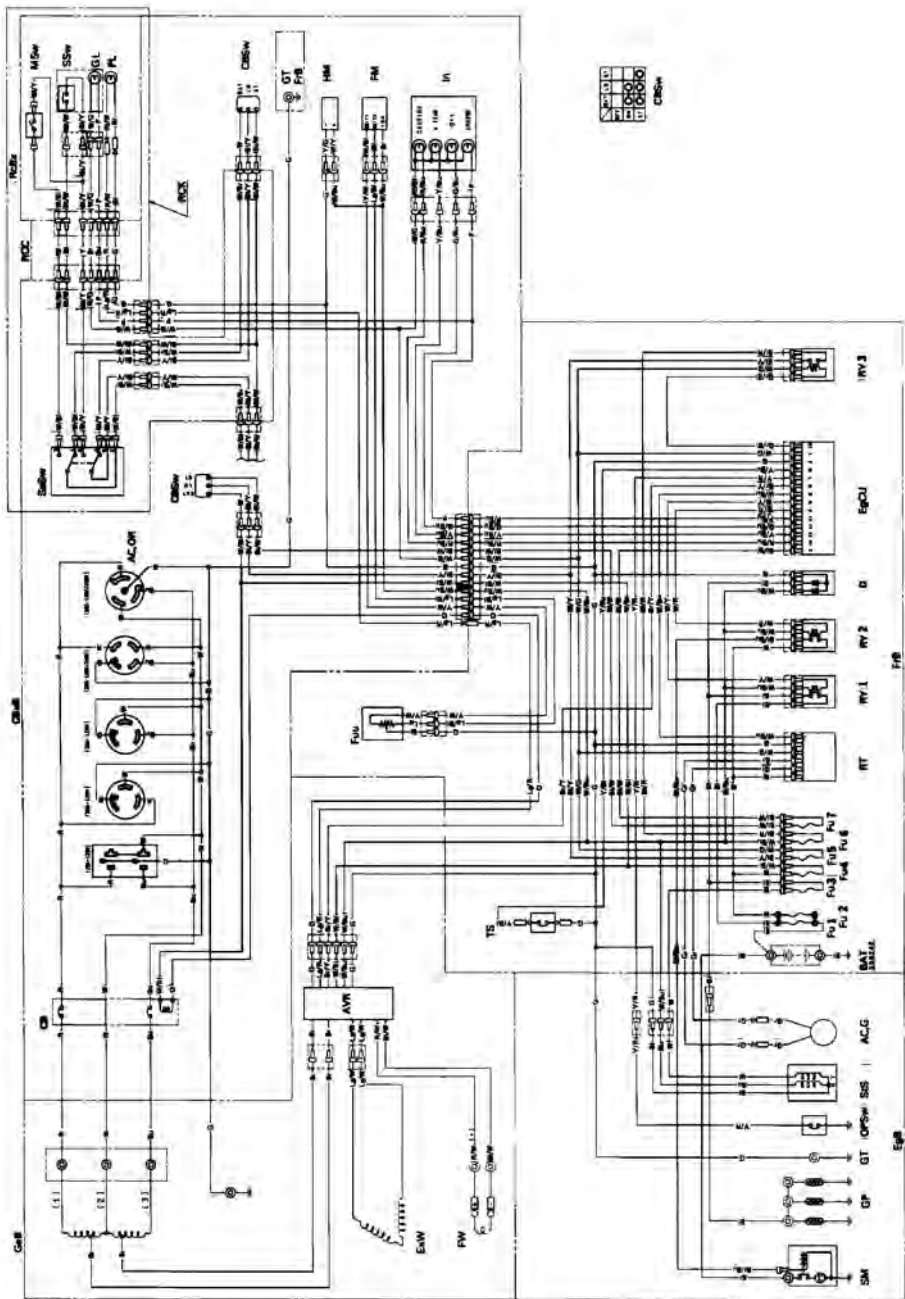

Модель EX12D (версия С)

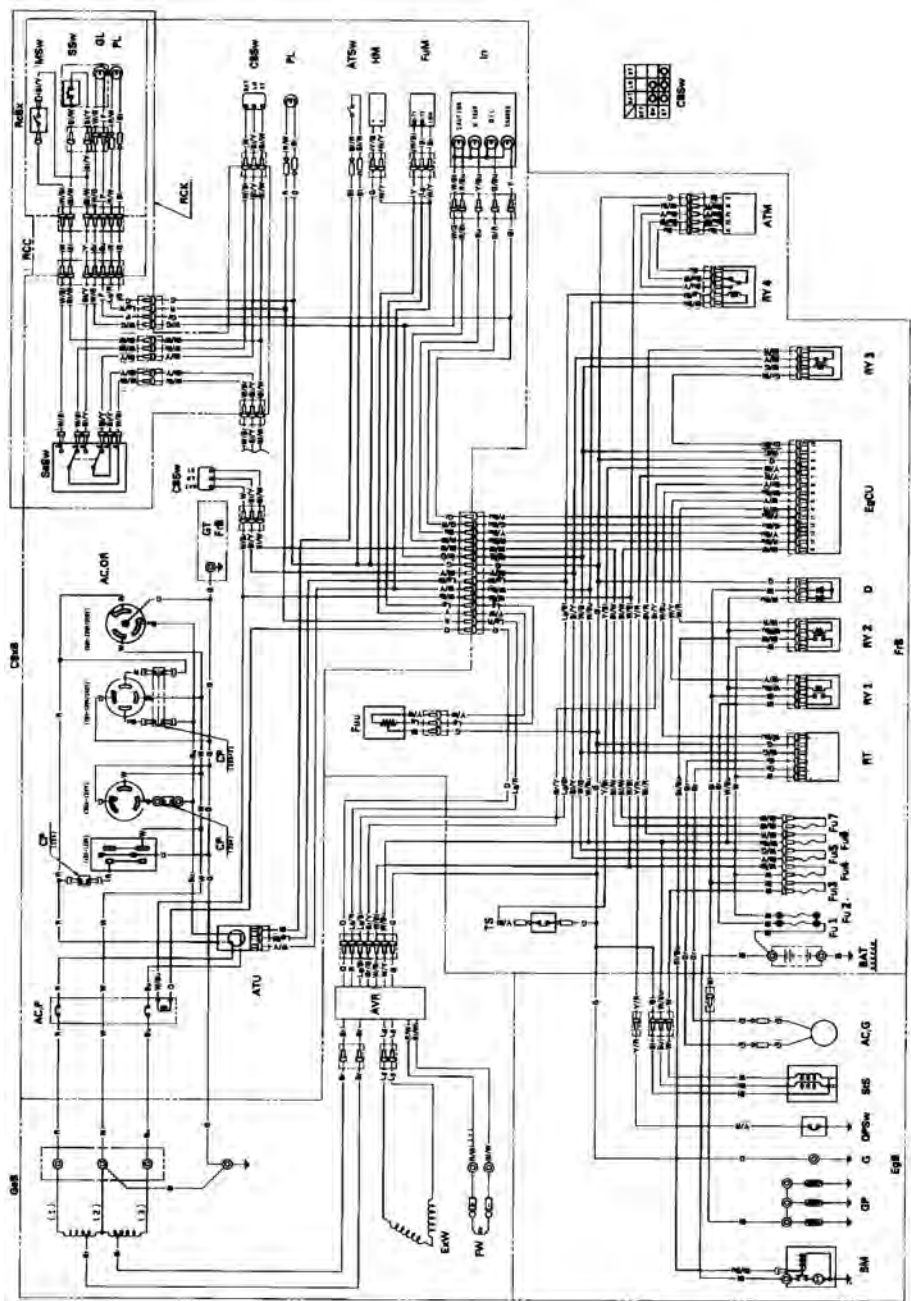

РОЗЕТКА

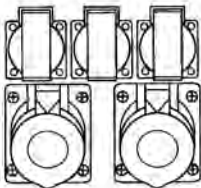
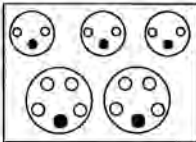
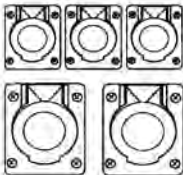
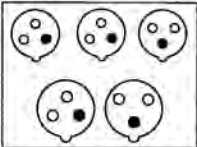
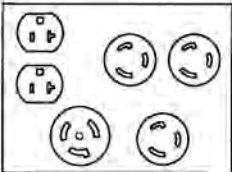
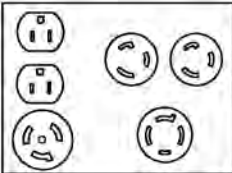
Вид	Тип
 	<p>F, G</p>
 	<p>B</p>
	<p>L</p>
	<p>C</p>

14. АДРЕСА ДИЛЕРОВ КОМПАНИИ HONDA

Дилер	Адрес фактический	Телефон
ЗАО "Аояма Моторс"	Россия, г. Москва, ул. Домостроительная, д.4	+ 7 (095) 415-51-01
ЗАО "Аояма Моторс"	Россия, г. Москва, Волгоградский пр-т, д.18	+ 7 (095) 276 90 00
ООО "Сева-Норд"	105203, Россия, г. Москва, 16-ая Парковая ул., д. 2, корп. 1, комн. 3	+ 7 (095) 463-49-27
ООО «Флайт Авто»	115583, Россия, г.Москва, 19-ый км МКАД, владение 12	+ 7 (095) 500-34-34
ЗАО «Акбор»	193091, Россия, г. Санкт- Петербург, Октябрьская наб., д. 18, лит. Б	+ 7 (812) 183-6020, + 7 (812) 534-0823, + 7 (812) 589-5362
ЗАО «Брандт»	197198, Россия, г. Санкт- Петербург, ул. Яблочкова, д. 12, лит. «Ц»	+ 7 (812) 449-14-30, + 7 (812) 449-14-31
ЗАО «Ральф-Арт Дивижн»	197110, Россия, г. Санкт-Петербург, ул. Малая Зеленина, д. 4	+ 7 (812) 325-97-62
ЗАО "Автоимпорт"	443011, Россия, г. Самара, ул. Гастелло 35 А	+7 (846-2) 16-22-58
ООО «Юна Моторс»	344065, Россия, г.Ростов-на-Дону, ул.Троллейбусная 4	+ 7 (8632) 278-963, + 7 (8632) 278-731, + 7 (8632) 278-413
ООО «ЭКСП»	Россия, г.Пермь, ул. Восстания, дом 16	+ 7 (3422) 67-74-34, + 7 (3422) 67-79-19
ООО «Макс Моторс»	354000, Россия, г. Сочи, ул. Кооперативная 4/19	+ 7 (8622) 67-77-99, + 7 (8622) 62-61-16, + 7 (8622) 60-23-63
ООО "Мотоэкспресс"	04655, Украина, г. Киев, Московский пр-т., д. 21	+ 38 (044) 247 67 87 (97)
ООО "Сканлинк"	Респ. Беларусь, г.Минск, ул. Казинца, д. 24	+375 (17) 216 20 21(23,25)

Список дилеров постоянно обновляется. Более подробную информацию вы можете найти на нашем интернет сайте: www.honda.co.ru.

HONDA
The Power of Dreams



McGrp.Ru



Сайт техники и электроники

Наш сайт McGrp.Ru при этом не является просто хранилищем [инструкций по эксплуатации](#), это живое сообщество людей. Они общаются на форуме, задают вопросы о способах и особенностях использования техники. На все вопросы очень быстро находят ответы от таких же посетителей сайта, экспертов или администраторов. Вопрос можно задать как на форуме, так и в специальной форме на странице, где описывается интересующая вас техника.